

# Beta *Action*



## IPAR

AZ AKCIÓ ÉRVÉNYES: 2026. FEBRUÁR 28-IG,  
ILLETVE A KÉSZLET EREJÉIG!

# 2/2

# Beta

MODULARline



Állítsa össze  
saját, egyedi  
műhelyberendezését!



MŰHELYBERENDEZÉS C45PRO - RSC50

**2÷5**



LED LÁMPÁK

**50÷53**



SZERSZÁMKOCSIK

**6÷11**



MÉRÉSTECHNIKA

**54÷55**



KÉSZLETEK ÉS SZERSZÁMTÁLCÁK

**12÷15**



BETA VEGYIÁRUK

**56÷57**



MUNKAPADOK

**16÷18**



VÁGÁSTECHNIKA

**58-59**



MŰHELYKOCSIK ÉS TÁROLÓK

**19÷21**



MÉRÉSTECHNIKA

**60**



SZERSZÁMTÁSKÁK

**22÷24**

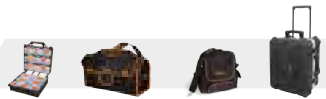

VILLAMOSSÁGI TERMÉKEK

**61**



KULCSOK

**25÷29**



1000V SZIGETELT SZERSZÁMOK

**62**



SZÍNKÓDOS SZERSZÁMOK

**30**



INOX TERMÉKEK

**63**



CSAVARHÚZÓK

**31-32**



KÁBELDOBOK

**64-65**



DUGÓKULCSOK

**32÷35**



CSAPÁGYLEHÚZÓK

**66**



NYOMATÉKKULCSOK

**36÷39**



AUTÓJAVÍTÁS

**67-69**



FOGÓK

**40÷42**



ROBUR TERMÉKEK

**70÷73**



KALAPÁCSOK ÉS VÉSŐK

**43**



PNEUMATIKUS SZERSZÁMOK

**74÷79**



FÚRÓ ÉS MENETMEGMUNKÁLÓ SZERSZÁMOK

**44-45**



MUNKAVÉDELMI CIPŐK

**80÷87**



AKKUMULÁTOROS & ELEKTROMOS SZERSZÁMGÉPEK

**46÷47**



MUNKARUHÁZAT

**88÷96**



VÍZVEZETÉK-SZERELÉS

**48**



BETA KOLLEKCIÓ

**97**



ÁLTALÁNOS KARBANTARTÁS

**49**



Blister (tartó)

**NEW!**

A MŰHELY, AMIRŐL MINDIG IS

**VÁSÁROLJON C45PRO 2.0 X VAGY W  
ÖSSZEÁLLÍTÁST AZ ÚJ, 61,5 CM MÉLY  
MUNKALAPPAL**

**C45PRO 2.0 MŰHELYBERENDEZÉS  
ÖSSZEÁLLÍTÁS**

- 1 db 7 fiókos rögzített modul (C45PRO 2.0 M7)
- 1 db 7 fiókos szerszámkocsi (C45PRO 2.0 C7)
- 1 db rögzített kiszolgáló modul (C45PRO 2.0 MS)
- 3 db perforált szerszámtartó panel (C45PRO 2.0 PF)
- 3 db faliszekrény (C45PRO 2.0 PM)
- 3 db széles falikonzol (C45PRO 2.0 SL)
- 1 db keskeny falikonzol (C45PRO 2.0 SS)
- 1 db kétajtós szekrény (C45PRO 2.0 AS2)

Az ár részét képezi: **268 DARABOS** **Beta WORKER**  
szerszámkészlet EVA habszivacs tálcában,  
univerzális használatra,

nettó  
**400.950 Ft**  
értékben

Az akció érvényes: 2025. december 12-ig,  
illetve a készlet erejéig.



**61,5 cm**  
mély munkalap

**1.395.730 Ft bruttó**

**1.099.000 Ft+áfa**

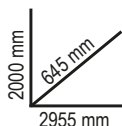

# ÁLMODOTT, CSAK EGY KARNYÚJTÁSNYIRA VAN.



## ... **Beta GONDOSKODIK A SZERSZÁMOKRÓL!**



→  
**vagy**  
 ←



### C45PRO 2.0 W/268UT

045009159 318 kg

- 1 db rétegelt fa munkalap, 2040 mm x 615 mm (C45PRO 2.0 PWE/3-2.0MT)

### C45PRO 2.0 X/268UT

045009158 334 kg

- 1 db rozsdamentes acéllal fedett MDF munkalap, 2040 mm x 615 mm (C45PRO 2.0 PXE/3-2.0MT)



MM-1 BW



MM-2 BW



**Beta**  
**RACSNI -**  
**ÚJ DESIGN**



MM-3 BW



MM-4/N BW



MM-5 BW



A Beta továbbfejlesztette az RSC50 műhelyberendezés összeállítását. Az **ÚJ, 70 CM MÉLY MUNKALAPPAL** megalkotott RSC50 2.0 nagy, kényelmes és praktikus munkafelületet biztosít.



A munkalapra satu is szerelhető, így nagy igénybevételt jelentő munkák is elvégezhetők rajta.

**RSC50 2.0 L**

050001051

720 kg

 5.086.922 Ft bruttó  
 4.005.450 Ft+áfa

**NEW!**
**RSC50 2.0 L MŰHELYBERENDEZÉS ÖSSZEÁLLÍTÁS**

- 1 db munkalap, 2240 mm x 700 mm (RSC50 2.0 NPG/3-2.2MT)
- 1 db munkalap, 750 mm x 700 mm (RSC50 2.0 NPG/1-0.7MT)
- 1 db rögzített kiszolgáló modul (RSC50 2.0 MS-2AVV) **1900S 8x10 sűrített levegős tömlődobbal és 1844 15-H05/SCK kábeldobbal (tartozék)**
- 1 db 7 fiókos szerszámkocsi (RSC50 2.0 C7)
- 1 db 7 fiókos rögzített modul (RSC50 2.0 M7)
- 1 db önálló teljes sarok (RSC50 2.0 NAC-G)
- 1 db rögzített, kétajtós modul (RSC50 2.0 MA)
- 1 db alumínium redőnyös szerszámtartó fal és önhordó szerkezet (RSC50 2.0 PS)
- 2 db faliszekrény (RSC50 2.0 PM)
- 2 db felső perforált szerszámtartó panel (RSC50 2.0 PFS)
- 2 db alsó perforált szerszámtartó panel (RSC50 2.0 PFI)
- 2 pár jobb- és baloldali konzol (RSC50 2.0 P/2MDX-SX)
- 1 db egyajtós szerszámcsomagtartó szekrény (RSC50 2.0 A1)

 2000 mm  
 760 mm  
 3864 / 2374 mm

**RSC50 2.0 E**

050001026

310 kg

 2.483.803 Ft bruttó  
 1.955.750 Ft+áfa

**NEW!**
**RSC50 2.0 E MŰHELYBERENDEZÉS ÖSSZEÁLLÍTÁS**

- 1 db munkalap, 2240 mm x 700 mm (RSC50 2.0 NPG/3-2.2MT)
- 1 db 2 fiókos rögzített kiszolgáló modul (RSC50 2.0 MS-2C)
- 1 db 7 fiókos rögzített kiszolgáló modul (RSC50 2.0 M7)
- 1 db rögzített kétajtós modul (RSC50 2.0 MA)
- 3 db faliszekrény (RSC50 2.0 PM)
- 3 db felső perforált szerszámtartó panel (RSC50 2.0 PFS)
- 3 db alsó perforált szerszámtartó panel (RSC50 2.0 PFI)
- 3 pár jobb- és baloldali konzol (RSC50 2.0 P/2MDX-SX)



 2000 mm  
 760 mm  
 2240 mm

## RSC50 2.0 F

NEW!

RSC50 2.0 F MŰHELYBERENDEZÉS  
ÖSSZEÁLLÍTÁS

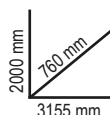
- 1 db 7 fiókos rögzített modul (RSC50 2.0 M7)
- 1 db 7 fiókos szerszámkocsi (RSC50 2.0 C7)
- 1 db 2 fiókos rögzített kiszolgáló modul (RSC50 2.0 MS-2C)
- 3 db faliszekrény (RSC50 2.0 PM)
- 3 db felső perforált szerszámtartó panel (RSC50 2.0 PFS)
- 3 db alsó perforált szerszámtartó panel (RSC50 2.0 PFI)
- 3 pár jobb- és baloldali konzol (RSC50 2.0 P/2MDX-SX)
- 1 db kétajtós szerszámos szekrény (RSC50 2.0 A2)



## RSC50 2.0 F

050001031 411 kg

- 1 db munkalap, 2240 mm x 700 mm (RSC50 2.0 NPG/3-2.2MT)

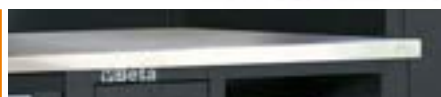
3.106.166 Ft bruttó  
2.445.800 Ft+áfa

## RSC50 2.0 FX

050001032 405 kg

- 1 db rozsdamentes acéllal fedett MDF munkalap, 2240 mm x 700 mm (RSC50 2.0 PX/3-2.2MT)

2.965.234 Ft bruttó  
2.334.830 Ft+áfa

## RSC50 2.0 FW

050001033 386 kg

- 1 db rétegelt fa munkalap, 2240 mm x 700 mm (RSC50 2.0 PW/3-2.2MT)

2.965.234 Ft bruttó  
2.334.830 Ft+áfa

## RSC50 2.0 D

NEW!

RSC50 2.0 D MŰHELYBERENDEZÉS  
ÖSSZEÁLLÍTÁS

- 1 db munkalap, 1495 mm x 700 mm (RSC50 2.0 NPG/2-1.5MT)
- 1 db 7 fiókos rögzített modul (RSC50 2.0 M7)
- 1 db rögzített, kétajtós modul (RSC50 2.0 MA)
- 2 db faliszekrény (RSC50 2.0 PM)
- 2 db felső perforált szerszámtartó panel (RSC50 2.0 PFS)
- 2 db alsó perforált szerszámtartó panel (RSC50 2.0 PFI)
- 2 pár jobb- és baloldali konzol (RSC50 2.0 P/2MDX-SX)
- 1 db egyajtós szekrény (RSC50 2.0 A1)

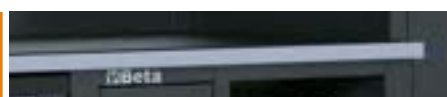
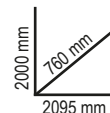

## RSC50 2.0 D

050001021 276 kg

- 1 db munkalap, 1495 mm x 700 mm (RSC50 2.0 NPG/2-1.5MT)

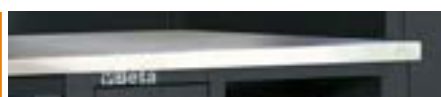
1.918.018 Ft bruttó  
1.510.250 Ft+áfa

## RSC50 2.0 DX

050001023 275 kg

- 1 db rozsdamentes acéllal fedett MDF munkalap, 1495 mm x 700 mm (RSC50 2.0 PX/2-1.5MT)

1.861.439 Ft bruttó  
1.465.700 Ft+áfa

## RSC50 2.0 DW

050001024 263 kg

- 1 db rétegelt fa munkalap, 1495 mm x 700 mm (RSC50 2.0 PW/2-1.5MT)

1.861.439 Ft bruttó  
1.465.700 Ft+áfa

# FEDEZZE FEL AZ RSC TERMÉKCSALÁDOT! A TÖKÉLETESSÉG EVOLÚCIÓJA!



## RSC24

### Szerszámkocsi

- Új, ABS erősítésű munkalap
- Univerzális munkalap legurulásigató peremmel és 8 csavarhúzó tartó lyukkal
- A fiókok habgumival bélelték
- Beépített flakontartó (mindkét oldalon alkalmazható)
- Négy Ø 125 mm kerék:
- 2 rögzített és 2 forgó kerék (egy kerék fékező)
- Mindegyik fiókba maximum 4 db 1/4-es EVA habszivacs vagy ABS hőformált tálca helyezhető el
- Központi biztonsági zár elől



	Ral 2011	Ral 2011 Ral 7016	Ral 9006 Ral 7016	Ral 3000 Ral 7016	Ral 5015 Ral 7016	Ral 7016	Ral 9005	kg	Ft
<b>RSC24/5</b>	024004050	024004051	024004052	024004053	024004056	024004057	024004059	60	293.700 Ft bruttó <b>231.260 Ft+áfa</b>
<b>RSC24/6</b>	024004060	024004061	024004062	024004063	024004066	024004067	024004069	62	327.647 Ft bruttó <b>257.990 Ft+áfa</b>
<b>RSC24/7</b>	024004070	024004071	024004072	024004073	024004076	024004077	024004079	63	350.279 Ft bruttó <b>275.810 Ft+áfa</b>
<b>RSC24/8</b>	024004080	024004081	024004082	024004083	024004086	024004087	024004089	66	378.562 Ft bruttó <b>298.080 Ft+áfa</b>

RSC24/5		
n°		Max
2	70 mm	25 kg
2	140 mm	30 kg
1	280 mm	35 kg

RSC24/6		
n°		Max
4	70 mm	25 kg
1	140 mm	30 kg
1	280 mm	35 kg

RSC24/7		
n°		Max
5	70 mm	25 kg
1	140 mm	30 kg
1	210 mm	30 kg

RSC24/8		
n°		Max
6	70 mm	25 kg
2	140 mm	30 kg

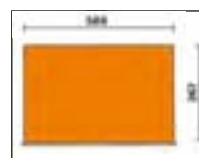

## 2400 RSC24/KA4

024004884

 81.280 Ft bruttó  
64.000 Ft+áfa

**NEW!**

### Tartozékok az RSC24, RSC24A és RSC51 szerszámkocsihoz

Készlet tartalma:

- 1 db perforált szerszámtartó panel **2400 RSC24/PF**
- 1 db lehajtható polc **2400 RSC24/MP**
- 1 db dokumentumtartó **2400 RSC24/PD-A**
- 1 db papírtekercstartó **2400 RSC24/PC-A**





A LEGTELJESEBB **Beta**  
SZERSZÁMKÉSZLET VÁLASZTÉK,  
TOVÁBBÁ AZ RSC24 SZERSZÁMKOCSIT  
TARTALMAZZA AZ ÁR!

Takarítson meg akár  
**1.539.000 Ft-ot**

**2400 RSC24/7-VIS**

024004037

**735.013 Ft bruttó**

224 DARABOS SZERSZÁMKÉSZLET HABSZIVACS TÁLCÁBAN

**578.750 Ft+áfa**



M391



M392



M394



M395

IPARI KARBANTARTÁS **14" 12"**  
Közepes méret



TARTALMAZZA:  
**RSC24/7-FO**  
Szerszámkocsit

7 teljesen kivethető, csapágyazott fiók, 588x367 mm:

- 5 fiók, 70 mm magas
- 1 fiók, 140 mm magas
- 1 fiók, 210 mm magas

Az akció kizárólag a narancs színű RSC24 szerszámkocsival érvényes

**2400 RSC24A/8-VIL**

024004008

**1.131.062 Ft bruttó**

411 DARABOS SZERSZÁMKÉSZLET HABSZIVACS TÁLCÁBAN

**890.600 Ft+áfa**



M25



M105



M169



M229



M238



M320

IPARI KARBANTARTÁS **14" 38" 12"**  
Nagy méret

A LEGTELJESEBB BETA  
SZERSZÁMKÉSZLET VÁLASZTÉK



TARTALMAZZA:  
**RSC24A/8-O**  
Szerszámkocsit  
borulásgátló  
rendszerrel

8 teljesen kivethető, csapágyazott fiók, 588x367 mm:

- 6 fiók, 70 mm magas
- 2 fiók, 140 mm magas

Az akció kizárólag a narancs színű RSC24 szerszámkocsival érvényes

Az új habszivacs tálca tartalma egy 20V csavarbehajtó és 2 db 4Ah akkumulátor

**RSC24AXLP/7**

105 Kg

**7 fiókos szerszámkocsi, fa munkalappal és borulásgátló rendszerrel, hosszú modell**

- 7 teljesen kivethető, teleszkópos, csapágyazott fiókkal szerelt, hosszú modell (882 mm x 367 mm)
- Rétegelt fa munkalap furatokkal, a satu rögzítéséhez (1599F/100 - 1599GI/100 satu külön rendelhető)
- Robosztus nylon előlap beépített címketartóval
- A fiókok habgumival bélelték
- Négy Ø 125 mm kerék:  
2 rögzített és 2 forgó kerék (egy kerék fékezhető)
- Központi biztonsági zár elől
- Statikus terhelhetőség: 1100 kg
- Beépített oldalsó flakontartó (mindkét oldalon alkalmazható)
- Beépített papírtekerstartó
- Mindegyik fiókba tálca helyezhető

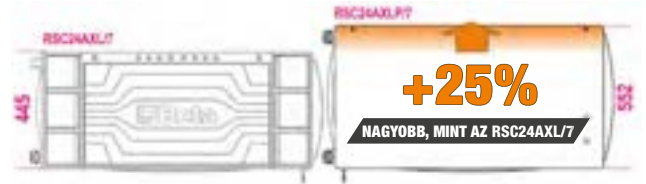

Ral 2011	Ral 3000	Ral 7016
Ral 7016	Ral 7016	Ral 7016
024004571	024004573	024004577

565.277 Ft bruttó

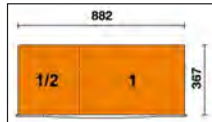
**445.100 Ft+áfa**

n°	Magasság	Max
5	70 mm	30 kg
1	140 mm	35 kg
1	210 mm	35 kg

**RSC24L-CAB**

82 Kg

**7 fiókos szerszámkocsi szerszámsekrénnyel**

- 7 fiókos Beta szerszámkocsi (588x367 mm) teleszkópos, csapágyazott fiókokkal:
- 5 fiók, 70 mm magas
- 1 fiók, 140 mm magas
- 1 fiók, 210 mm magas
- A fiókok habgumival bélelték
- Négy Ø 125 mm kerék: 2 rögzített és 2 fékezhető forgókerék
- Központi zár elől
- Oldalsó szerszámsekrény zárható ajtóval és állítható magasságú belső polccal
- Statikus terhelhetőség: 1100 kg
- Rétegelt fa munkalap furatokkal a satu rögzítéséhez (a 1599F/100 satut külön kell megrendelni)
- Beépített papírtekerstartó
- Két hátsó flakontartó
- Beépített oldalsó flakontartó



Ral 2011	Ral 3000	Ral 7016
Ral 7016	Ral 7016	Ral 7016
024004471	024004473	024004477

548.297 Ft bruttó

**431.730 Ft+áfa**

n°	Magasság	Max
5	70 mm	25 kg
1	140 mm	30 kg
1	210 mm	30 kg

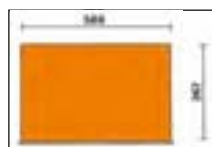

## RSC24AXL

### 7 fiókos szerszámokcsi borulásgátló rendszerrel, hosszú modell

- Új, ABS erősítésű munkalap legurulásgátló peremmel, 8 csavarhúzótartó lyukkal és 6 szerszámotálccával
- Robosztus nylon előlap, beépített címketartóval
- A fiókok habgumival bélelték
- Négy Ø 125 mm kerék:  
2 rögzített és 2 forgó kerék (egy kerék fékezhető)
- Központi biztonsági zár elől
- Beépített oldalsó flakontartó (mindkét oldalon alkalmazható)

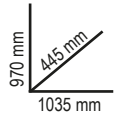

	Ral 2011 Ral 7016	Ral 3000 Ral 7016	Ral 7016	n°	max	kg	Ft
<b>RSC24AXL/7</b>	024004271	024004273	024004277	5 1 1	70 mm 140 mm 210 mm	30 kg 35 kg 35 kg	84 497.383 Ft bruttó <b>391.640 Ft+áfa</b>
<b>RSC24AXL/8</b>	024004281	024004283	024004287	6 2	70 mm 140 mm	30 kg 35 kg	88 531.330 Ft bruttó <b>418.370 Ft+áfa</b>
<b>RSC24AXL/9</b>	024004291	024004293	024004297	8 1	70 mm 140 mm	30 kg 35 kg	90 565.277 Ft bruttó <b>445.100 Ft+áfa</b>

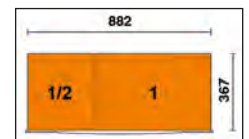

## RSC24AXXL

131 kg

709.295 Ft bruttó  
558.500 Ft+áfa

**NEW!**

### 8 fiókos szerszámokcsi borulásgátló rendszerrel, hosszú modell

- 1 db teljesen kivethető, teleszkópos, csapágyazott fiók, 1176 mm x 367 mm
- 7 db teljesen kivethető, teleszkópos, csapágyazott fiók, 882 mm x 367 mm:  
6 db fiók 70 mm magas  
1 db fiók 140 mm magas
- Rozsdamentes acéllal fedett MDF munkalap, az 1599F/125 vagy 1599GI/125 satu rögzítésére szolgáló furatokkal (külön rendelhető) és 6 tálcával
- Robosztus nylon előlap beépített címketartóval
- A fiókok habgumival bélelték
- Teleszkópos, csapágyazott, zárható, polcos, levehető oldalrekesz
- 4 db kerék, Ø 150 mm: 2 db rögzített és 2 db fékezhető forgókerék
- 3 db biztonsági zár
- Beépített papírtekerstartó
- Beépített flakontartó
- Statikus terhelhetőség: 1,100 kg
- A következő tálcákkal bővíthető:  
maximum 8 db EVA habszivacs vagy ABS hőformált tálca az 1176 mm x 357 mm méretű fiókba,  
maximum 6 db EVA habszivacs vagy ABS hőformált tálca az 882 mm x 367 mm méretű fiókba

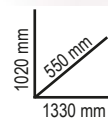

n°	Max
1	70 mm (1,176x367 mm) 40 kg
6	70 mm (882x367 mm) 30 kg
1	140 mm (882x367 mm) 35 kg



Ral 2011 Ral 7016	Ral 3000 Ral 7016	Ral 7016
024004781	024004783	024004787



**RSC28**

130 Kg

**SuperTank szerszámkocsi  
fa munkalappal és 10 fiókkal**

Gyors, biztos fióknnyitás és zárás, a fiók elülső része nylon- és üvegszál

**5 elülső fiók:**

- 4 fiók, 70 mm magas
- 1 fiók, 210 mm magas

**5 oldalsó fiók:**

- 4 fiók, 70 mm magas
- 1 fiók, 210 mm magas

Jellemzők:

- Gyors és biztos fióknnyitás és zárás, a fiók elülső része nylon- és üvegszál
- A fiókok habgumival bélelték
- Négy Ø 150 mm kerék: 2 rögzített és 2 forgó kerék (kettő kerék fékezhető)
- 2 db központi biztonsági zár
- Rétegelt fa munkalap furatokkal a satu rögzítéséhez (1599F/150 - 1599GI/150 satu külön rendelhető)



Ral 2011	Ral 3000	Ral 7016
Ral 7016	Ral 7016	
028003001	028003003	028003007

950.011 Ft bruttó  
**748.040 Ft+áfa**

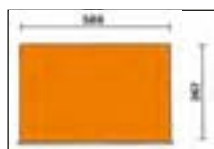

n°	h	Max
8	70 mm	25 kg
2	210 mm	30 kg

943 mm  
800 mm  
1235 mm



- 4 flakontartó (2 elöl és 2 hátul)
- 6 oldalsó tálca
- Zárható oldalrekesz bukóajtóval
- 135 mm magas raktér műanyag borítással

**C45PRO 2.0 MWS**
**7 fiókos szerszámkocsi beépített hulladéktárolóval**

- 1 db teleszkópos, csapágyazott fiók (1248 mm x 406 mm)
- 6 db teleszkópos, csapágyazott fiók (782 mm x 406 mm):  
5 fiók 65 mm magas 1 fiók 145 mm magas
- A fiókok habgumival bélelték
- Hőformált tálcák elhelyezhetők
- Tárolórekesz köztes polccal és ajtóval, belső méretek 504 mm x 424 mm x 597 mm
- Beépített hulladéktároló
- Beépített papírtekercstartó
- 4 db robusztus kerék, Ø 150 mm, 2 rögzített és 2 forgó kerék (2 kerék fékezhető)
- Központi zár elöl
- Furatokkal a satu rögzítéséhez (1599P/150, a satu külön rendelhető)

n°	h	Max
5	65 mm	25 kg
1	105 mm	40 kg
1	145 mm	30 kg

1042 mm  
463 mm  
1780 mm



**C45PRO 2.0 MWS/X** 539.560 Ft bruttó  
**424.850 Ft+áfa**  
045000181 126 kg

- Rozsdamentes acéllal fedett MDF munkalap (1680 mm)



**C45PRO 2.0 MWS/W** 539.560 Ft bruttó  
**424.850 Ft+áfa**  
045000191 122 kg

- Rétegelt lemez munkalap (1680 mm)

**3900 07/5M**

039000371  71 Kg

1.300.798 Ft bruttó  
**1.024.250 Ft+áfa**

## 7 fiókos szerszámokcsi



971 mm  
500 mm  
800 mm



**+ 181 DB SZERSZÁM**

**3700 07/5M**

037000371  61 Kg

1.069.340 Ft bruttó  
**842.000 Ft+áfa**

## 7 fiókos szerszámokcsi



1004 mm  
462 mm  
803 mm



**+ 181 DB SZERSZÁM**

**+ 181 DB SZERSZÁM**  

**M01**

 4,5 Kg



**22**



42 6-7-8-9-10-11-12-13-14  
15-16-17-18-19-20-21-22  
24-27-30-32-36 mm

**M60**

 1,9 Kg



**23**



○ 96T 2-2,5-3-4-5-6-7-8-10 mm  
○ 97BTX/SC8 T9-T10-T15-T20  
T25-T27-T30-T40  
○ 944BX 5-6-7-8-10-13 mm

**M213**

 1,8 Kg



**25**



- 1201E 2,5x50-3x75-4x100-5,5x125-6,5x150-8x200 mm
- 1201EN 4x30 mm
- ⊕ 1202E PH0x60-PH1x80-PH2x100-PH3x150 mm
- ⊕ 1202EN PH1X30 mm
- 1207E/TX T6-T7-T8-T9-T10-T15-T20-T25-T27-T30-T40-T45
- 1253 3,5x100 mm

**M129**

 3,4 Kg



**13**



- 1032 180 mm
- 1034 170 mm
- 1036 175 mm
- 1038 175 mm
- 1048N 250 mm
- 1052 240 mm
- ⊕ 1082BM 160 mm
- 1098 220 mm
- 1112 250 mm
- 1128BM 145 mm
- ≡ 1150BM 180 mm
- 1166BM 160 mm
- 1168BM 160 mm

**M100**

 6,7 Kg



**98**

- 895/1 - 895/3 - 895/6
- 900 4-4,5-5-5,5-6-7-8-9-10-11-12-13-14 mm
- 900L 5-6-7-8-9-10-11-12-13 mm
- 900ME 3-4-5-6-7 mm
- 900LP 0,8x4-1x5,5-1,2x6,5-1,2x8 mm
- ⊕ 900PH PH1-PH2-PH3-PH4
- 900TX T10-T15-T20-T25-T27-T30-T40

- 900/20 50 mm - 900/20L 100 mm
- 900/21 150 mm
- 900/25
- 900BG/30
- 900/42
- ⊕ 900/55
- 920A 8-10-11-12-13-14-15-16-17-18-19-20-21-22-23-24-26-27-28-30-32 mm

- 920/15 - 920/25
- 920AN/125 125 mm
- 920AN/250 250 mm
- 920/42
- ⊕ 920/55
- 920FTX 10-12-14-16-18-20-22-24 mm
- 920AL 10-12-13-14-15-16-17-18-19-21-22 mm

**1/4" 1/2"**



5988VU/M

1.012.762 Ft bruttó  
797.450 Ft+áfa

059880356

30 Kg



14" 12"

214 darabos szerszámkészlet habszivacs tálcában

A következő szerszámokhoz ajánlott: RSC24 - RSC24A - RSC24AXL - RSC24AXLP/7 - RSC24AXXL - C37 - C39 - C39SM - C39MD - RSC28 - C59 - C58BC - RSC55 - RSC50 2.0

Mennyiség/megnevezés	Beta N.	TR
22 csillag-villáskulcsok 6-7-8-9-10-11-12-13-14-15-16-17-18-19-20-21-22-24-27-30-32-36 mm	42	M01
11 villáskulcs 6x7-8x9-10x11-12x13-14x15-16x17-18x19-20x22-21x23-24x27-30x32 mm	55	M30
11 hajlított csillagkulcs 6x7-8x9-10x11-12x13-14x15-16x17-18x19-20x22-21x23-24x27-30x32 mm	90	M30
9 hajlított gömbfejű imbuszkulcs 1,5+10 mm	96BPC/SC9	M30
1 behajtó betéttartó adapter	895/1	M100
1 behajtó betéttartó adapter	895/3	M100
1 behajtó betéttartó adapter	895/6	M100
13 1/4"-os hatlapú dugókulcs 4-4,5-5-5,5-6-7-8-9-10-11-12-13-14 mm	900	M100
9 1/4"-os hatlapú dugókulcs, hosszított 5-6-7-8-9-10-11-12-13 mm	900L	M100
5 1/4"-os hatlapú dugókulcs 3-4-5-6-7 mm	900ME	M100
4 csavarhúzó-dugókulcs hasítottfejű csavarokhoz, krómzott, barnított hegy 0,8x4-1x5,5-1,2x6,5-1,2x8 mm	900LP	M100
4 csavarhúzó-dugókulcs Phillips®-csavarokhoz, krómzott, barnított hegy PH1-PH2-PH3-PH4	900PH	M100
7 csavarhúzó-dugókulcs Torx®-csavarokhoz, krómzott, barnított hegy T10-T15-T20-T25-T27-T30-T40	900TX	M100
1 1/4"-os toldó 50 mm	900/20	M100
1 1/4"-os toldó 100 mm	900/20L	M100
1 1/4"-os toldó 150 mm	900/21	M100
1 1/4"-os csukló	900/25	M100
1 1/4"-os hajtószár	900BG/30	M100
1 1/4"-os csúszkás T-hajtószár	900/42	M100
1 1/4"-os irányváltós racsni	900/55	M100
21 1/2"-os hatlapú dugókulcs 8-10-11-12-13-14-15-16-17-18-19-20-21-22-23-24-26-27-28-30-32 mm	920A	M100
1 szűkítő közbetét 1/2" és 3/8" 125 mm	920/15	M100
1 1/2"-os csukló 250 mm	920/25	M100
1 1/2"-os gömbvégű toldó 125 mm	920AN/125	M100
1 1/2"-os gömbvégű toldó 250 mm	920AN/250	M100
1 1/2"-os csúszkás T-hajtószár 305 mm	920/42	M100
1 1/2"-os irányváltós racsni	920/55	M100
8 1/2"-os Torx® dugókulcs 10-12-14-16-18-20-22-24 mm	920FTX	M100
11 hatlapú dugókulcs 10-12-13-14-15-16-17-18-19-21-22 mm	920AL	M100
1 seeger-fogó, egyenes, belső 180 mm	1032	M129
1 seeger-fogó, hajlított belső 170 mm	1034	M129
1 seeger-fogó, egyenes külső 175 mm	1036	M129
1 seeger-fogó, egyenes külső 175 mm	1038	M129
1 vízpumpa fogó 250mm	1048N	M129
1 egyenes pofájú önzáró fogó 240 mm	1052	M129
1 oldalcsipőfogó 160 mm	1082BM	M129
1 lakkozott rabitz-fogó 220 mm	1098	M129
1 bádogos lemezoló 250 mm	1112	M129
1 egyenes élű műszerész olló	1128BM	M129
1 kombinált fogó 180 mm	1150BM	M129
1 extra hosszú félkerekcsőrű fogó 160 mm	1166BM	M129
1 hajlított extra hosszú félkerekcsőrű fogó 160 mm	1168BM	M129
6 csavarhúzó hasított fejű csavarokhoz 2,5x50-3x75-4x100-5,5x125-6,5x150-8x200 mm	1201E	M213
1 csavarhúzó hasított fejű csavarokhoz, rövid 4x30 mm	1201EN	M213

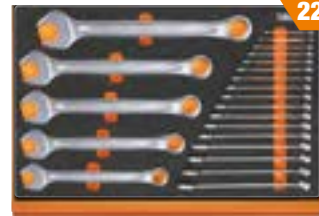

M01



M30



M25



M25



M129

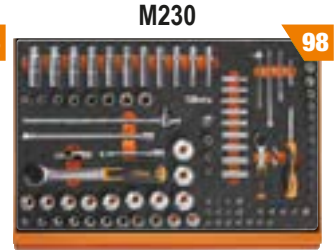

M100

M100

- 4 csavarhúzó Phillips® fejű csavarokhoz, PH0,60-PH1x80- PH2x100-PH3x150 mm 1202E M213
- 1 csavarhúzó Phillips® fejű csavarokhoz, rövid PH1x30 mm 1202EN M213
- 12 csavarhúzó Torx® fejű csavarokhoz T6-T7-T8-T9-T10- T15-T20-T25-T27-T30-T40-T45 1207E/TX M213
- 1 fáziskereső 1253 M213
- 3 kiütő 2-3-4 mm 30 M230
- 6 hosszú kiütő 2-3-4-5-6-8 31 M230
- 1 pontozó Ø 4 mm 32 M230
- 1 laposvágó 150 mm 34 M230
- 2 erősített laposvágó 200-250 mm 35 M230
- 1 keresztvágó 125 mm 36 M230
- 1 lakatos kalapács 500 g 1370 M230
- 1 műanyag kalapács Ø 35 mm 1390 M230
- 1 mérőszalag 3 m 1692 M230
- 1 flexibilis teleszkópos mágneses csavarkiszedő 1712TF M230
- 1 szögletes egyengető reszelő markolattal 200 mm 1719BMA...Q M230
- 1 háromszög egyengető reszelő markolattal 200 mm 1719BMA...T M230
- 1 lapos egyengető reszelő markolattal 200 mm 1719BMA...P M230
- 1 félkerek egyengető reszelő markolattal 200 mm 1719BMA...M M230
- 1 kerek egyengető reszelő markolattal 200 mm 1719BMA...R M230
- 1 réz drótkéfe 1737NX M230
- 1 dekorkéfe 1771 M230

5904VU/1M

423.824 Ft bruttó  
333.720 Ft+áfa

059041201

12 Kg



12"

90 darabos szerszámkészlet habszivacs tálcában

A következő szerszámokhoz ajánlott: RSC23T - RSC24 - RSC24A - RSC24AXL - RSC24AXLP/7 RSC24AXXL - RSC24L/7 - RSC24L-CAB - RSC28 - C37 - C39 - C39T - C39SM - C39MD - RSC51 - RSC55 - RSC50 2.0 - C59 - C58BC

Mennyiség/megnevezés	Beta N.	TR
16 csillag-villáskulcs 6+21 mm	42	M05
8 villáskulcs 6x7-8x9-10x11-12x13-14x15-16x17-18x19-20x22 mm	55	M33
9 imbuszkulcs 1,5-2-2,5-3-4-5-6-8-10 mm	96/SC9	M33
6 imbusz csavarhúzó Torx®-csavarokhoz T8-T10-T15-T20-T25-T30	1267TX	M204
3 csavarhúzó hasítottfejű csavarokhoz 3x75-4x100-6,5x150 mm	1260	M201
3 Phillips®-csavarhúzó PH0x60-PH1x80-PH2x100 mm	1262	M201
8 T - szárú imbuszkulcs műanyag markolattal 2-2,5-3-4-5-6-7-8 mm	96T	M50
1 1/2" Gömbvégű toldó 125 mm	920AN/125	M83
1 1/2" Gömbvégű toldó 250 mm	920AN/250	M83
1 1/2"-os csukló	920/25	M83
1 1/2"-os csúszkás T-hajtószár	920/42	M83
1 1/2"-os irányváltós racsni	920/55	M83
19 1/2"-os hatlapú dugókulcs 10+24-26-27-30-32 mm	920A	M83
1 erősített oldalcsipőfogó 160 mm	1084	M137
1 kombinált fogó 180 mm	1150	M137
1 egyenes extra hosszú félkerekcsőrű fogó 160 mm	1166	M137
1 vízpumpa fogó 250 mm	1048N	M153
1 egyenes pofájú önzáró fogó 240 mm	1052	M153
2 erősített laposvágó 100 - 200 mm	35	M234
1 lakatos kalapács 300 g	1370	M234
1 műanyag kalapács Ø 35 mm	1390	M234
1 egyenes belső Seeger-fogó 180 mm	1032	M145
1 hajlított belső Seeger - fogó 170 mm	1034	M145
1 egyenes külső Seeger-fogó 175 mm	1036	M145
1 hajlított külső Seeger - fogó 175 mm	1038	M145



M05 M33 M204 M201



M50 M83



M137 M153 M234 M145

ÚJ ONLINE KONFIGURÁTOR

Tervezze meg a saját szerszámcsomagját kedvenc szerszámaival és tartozékokkal



**M01** 148.654 Ft bruttó  
117.050 Ft+áfa

024500001 4,5 Kg

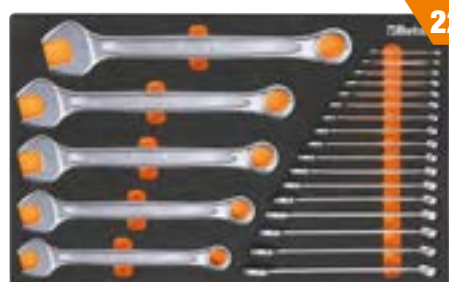

22

42 6-7-8-9-10-11-12-13-14-15-16-17-18  
19-20-21-22-24-27-30-32-36 mm

**M25** 225.285 Ft bruttó  
177.390 Ft+áfa

024500025 5,1 Kg



40

42 6-7-8-9-10-11-12-13-14-15-16-17-18-19-21-22-24-27 mm  
90 6x7-8x9-10x11-12x13-14x15-16x17-18x19 mm  
123Q1/4  
123Q3/8  
123Q1/2  
142 8-9-10-11-12-13-14-15-16-17-18-19 mm

**M30** 137.846 Ft bruttó  
108.540 Ft+áfa

024500030 4,2 Kg



31

55 6x7-8x9-10x11-12x13-14x15-16x17-18x19-20x22-21x23-24x27-30x32 mm  
90 6x7-8x9-10x11-12x13-14x15-16x17-18x19-20x22-21x23-24x27-30x32 mm  
96BPC/SC9 1,5-2-2,5-3-4-5-6-8-10 mm

**M60** 126.530 Ft bruttó  
99.630 Ft+áfa

024500060 1,9 Kg



23

○ 96T 2-2,5-3-4-5-6-7-8-10 mm  
○ 97BTX/SC8 T9-T10-T15-T20-T25-T27-T30-T40 mm  
○ 944BX 5-6-7-8-10-13 mm



**M63** 116.764 Ft bruttó  
91.940 Ft+áfa

024500063 3,4 Kg



8

○ 952 7-8-10-12-13-14-17-19 mm

**M100** 338.963 Ft bruttó  
266.900 Ft+áfa

024500100 6,7 Kg



98

1/4" 12"

895/1 - 895/3 - 895/6  
○ 900 4-4,5-5-5,5-6-7-8-9-10-11-12-13-14 mm  
○ 900L 5-6-7-8-9-10-11-12-13 mm  
○ 900ME 3-4-5-6-7 mm  
○ 900LP 0,8x4-1x5,5-1,2x6,5-1,2x8 mm  
○ 900PH PH1-PH2-PH3-PH4  
○ 900TX T10-T15-T20-T25-T27-T30-T40  
900/20 50 mm - 900/20L 100 mm  
900/21 150 mm  
900/25  
900BG/30  
900/42

⊗ 900/55  
○ 920A 8-10-11-12-13-14-15-16-17-18-19-20-21-22-23-24-26-27-28-30-32 mm  
920/15 - 920/25  
920AN/125 125 mm  
920AN/250 250 mm  
920/42  
⊗ 920/55  
⊗ 920FTX 10-12-14-16-18-20-22-24 mm  
○ 920AL 10-12-13-14-15-16-17-18-19-21-22 mm

## M105

367.246 Ft bruttó  
289.170 Ft+áfa

024500871 7,7 Kg



116

14" 38" 12"

- 900 4-4,5-5-5,5-6-7-8-9-10  
11-12-13-14 mm
- 900L 5-6-7-8-9-10-11-12-13 mm
- 96BPC/SC9 1,5-2-2,5-3-4-5-6-8-10 mm
- 895/1 - 895/3 - 895/6
- 900ME 3-4-5-6-7 mm
- 900LP 0,8x4-1x5,5-1,2x6,5-1,2x8 mm
- ⊕ 900PH PH1-PH2-PH3-PH4
- ⊖ 900TX T10-T15-T20-T25-T27-T30-T40
- 900/16 □ 1/4 - ■ 3/8
- 900/... 50-100-150 mm
- 900/25 - 900BG/30 - 900/42
- ⊗ 900/55
- 910A 6-7-8-9-10-11-12-13-14-15-16-17-18-19-20-21-22 mm

- 910/15 □ 3/8 - ■ 1/4
- 910/16 □ 3/8 - ■ 1/2
- 910/21 125 mm
- 910/22 250 mm
- 910/25 - 910/42
- ⊗ 910/55
- 920A 8-10-11-12-13-14-15-16-17-18-19-20-21-22-23-24-26-27-28-30-32 mm
- 920/15 □ 1/2 - ■ 3/8
- 920/25 125 - 250 mm
- 920AN 920/42
- ⊗ 920/55
- 956E 16-17,8-20,8 mm

## M166

140.970 Ft bruttó  
111.000 Ft+áfa

024500879 2,9 Kg



49

861MIX/A31

- 1048N 250 mm
- 1082BM 160 mm
- 1150BM 180 mm
- 1162BM 160 mm
- 1290 3x75 - 4x100 - 5,5x100 - 6,5x150 - 8x150 mm
- 1290N 6,5x30 mm
- 1292 4,5x80 - 6x100 - 8x150 mm
- 1292N 6x30 mm
- 1297TX T20-T25-T27-T30

## M213

73.038 Ft bruttó  
57.510 Ft+áfa

024500213 1,8 Kg

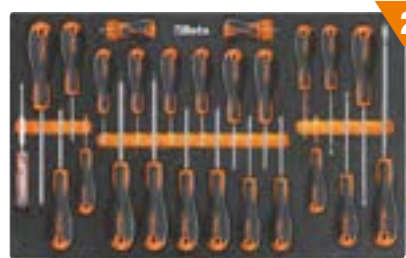

25

Beta evorx

- 1201E 2,5x50-3x75-4x100-5,5x125-6,5x150-8x200 mm
- 1201EN 4x30 mm
- 1202E PH0x60-PH1x80-PH2x100-PH3x150 mm
- ⊖ 1202EN PH1X30 mm
- ⊖ 1207E/TX T6-T7-T8-T9-T10-T15-T20-T25-T27-T30-T40-T45
- 1253 3,5x100 mm

## M120

367.246 Ft bruttó  
289.170 Ft+áfa

024500120 6,9 Kg



75

12"

- 920A 10-11-12-13-14-15-16-17-18-19-20-21-22-24-26-27-30-32 mm
- 920AN/125 125 mm
- 920AN/250 250 mm
- 920/25 - 920/42
- 920AL 10-12-13-14-15-16-17-18-19-22-24-27-30-32 mm
- ⊗ 920FTX 10-12-14-16-18-20-22-24 mm
- ⊗ 920/55
- 920PE 5-5L-6-6L-7-7L-8-8L-10-10L-12-12L-14-14L
- 920TX T20-T25-T27-T30-T40-T45-T50-T55-T60-T20L-T25L-T27L-T30L-T40L-T45L-T50L

## M230

138.875 Ft bruttó  
109.350 Ft+áfa

024500230 3,2 Kg



25

- 30 Ø 2-3-4 mm
- 31 Ø 2-3-4-5-6-8 mm
- 32 Ø 4 mm
- 34 150 mm
- 35 200-250 mm
- 36 125 mm
- 1370 500 g
- 1390 Ø 35 mm
- 1692 3 m
- 1712TF
- 1737NX
- 1771 170 mm
- 1719BMA/Q 200 mm
- ▲ 1719BMA/T 200 mm
- 1719BMA/P 200 mm
- ▶ 1719BMA/M 200 mm
- 1719BMA/R 200 mm

## M129

152.248 Ft bruttó  
119.880 Ft+áfa

024500129 3,4 Kg



13

- 1032 180 mm
- 1034 170 mm
- 1036 175 mm
- 1038 175 mm
- 1048N 250 mm
- 1052 240 mm
- ⊖ 1082BM 160 mm
- 1098 220 mm
- 1112 250 mm
- 1128BM 145 mm
- 1150BM 180 mm
- 1166BM 160 mm
- 1168BM 160 mm

## M320

254.089 Ft bruttó  
200.070 Ft+áfa

024500320 5 Kg

### 140 MM MAGAS FIÓKOKHOZ



146

1972/K20V CSAVARBEHÁJTÓ

- 410MIX/SEL19
- 861/C100
- 862F/A7
- 862XP/A16
- 1972/K20V-13BMC

**NEW!**



**T01** 90.526 Ft bruttó  
71.280 Ft+áfa  
024240001



42 6-7-8-10-11-12-13-14-16-17-18-19-21-22-24-27-30 mm

17 2,7 kg

**T05** 68.923 Ft bruttó  
54.270 Ft+áfa  
024240005



42 6-7-8-9-10-11-12-13-14-15-16-17-18-19-20-21 mm

16 1,5 kg

**T06** 49.378 Ft bruttó  
38.880 Ft+áfa  
024240006



42 22-24-27-30-32 mm

5 2,1 kg

**T31** 74.587 Ft bruttó  
58.730 Ft+áfa  
024240031



31 Ø 2-3-4-5-6 mm 32 Ø 4 mm  
55 6x7-8x9-10x11-12x13-14x15-16x17-18x19  
20x22-21x23-24x26-27x29-30x32 mm  
○ 96N/SC9 1,5÷10 mm

27 3 kg

**T45** 103.899 Ft bruttó  
81.810 Ft+áfa  
024240045



142 8-9-10-11-12-13-14-15-16-17-18-19 mm

12 1,3 kg

**T50** 58.636 Ft bruttó  
46.170 Ft+áfa  
024240050



○ 96T 2-2,5-3-3,5-4-4,5-5-6-7-8-10 mm

11 1,3 kg

**T63** 112.649 Ft bruttó  
88.700 Ft+áfa  
024240063



○ 952 7-8-10-12-13-14-17-19 mm

8 3,8 kg

**T68** 46.812 Ft bruttó  
36.860 Ft+áfa  
024240068



○ 951 2,5-3-4-5-6-8 mm

6 590 g

**T80** 112.649 Ft bruttó  
88.700 Ft+áfa  
024240080

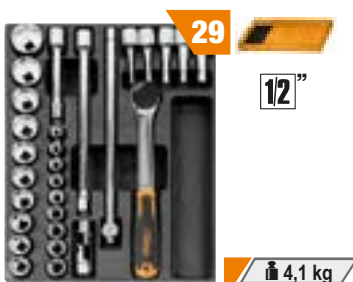

○ 920A 10-11-12-13-14-15-16-17-18-19-20-21-22-23-24-26-27-30-32 mm  
○ 920ME 5-6-8-10-12 mm  
920/21 125 mm 920/22 255 mm  
920/25 - 920/42 305 mm ⊕ 920/55

29 4,1 kg

**T91** 56.071 Ft bruttó  
44.150 Ft+áfa  
024240091



○ 900 4-4,5-5-5,5-6-7-8-9-10-11-12-13-14 mm  
○ 900ME 2,5-3-4-5-6-8 mm  
900/20 50 mm 900/21 150 mm  
900/25 - 900BG/30 - 900/42 115 mm ⊕ 900/55

25 560 g

**T92** 61.722 Ft bruttó  
48.600 Ft+áfa  
024240092



○ 910A 6-7-8-9-10-11-12-13-14-15-16-17-18-19-20-21-22 mm  
910/21 125 mm 910/42 210 mm  
910/22 250 mm ⊕ 910/55  
910/25

22 1,5 kg

**T137** 38.062 Ft bruttó  
29.970 Ft+áfa  
024240137



⊚ 1084BM 160 mm  
= 1150BM 180 mm  
● 1166BM 160 mm

3 750 g

**T145** 43.205 Ft bruttó  
34.020 Ft+áfa  
024240145

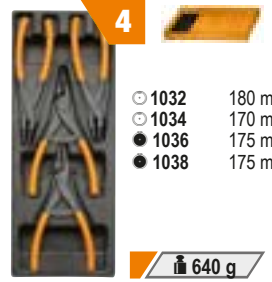

○ 1032 180 mm  
○ 1034 170 mm  
● 1036 175 mm  
● 1038 175 mm

4 640 g

**T221** 15.431 Ft bruttó  
12.150 Ft+áfa  
024240221

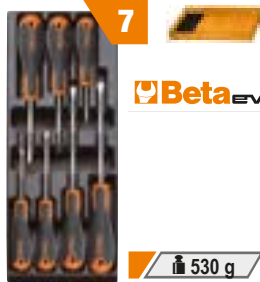

● 1201E 3x75-4x100-5,5x150-6,5x150 mm  
⊚ 1202E PH0x60-PH1x80-PH2x100 mm

7 530 g

**T234** 33.439 Ft bruttó  
26.330 Ft+áfa  
024240234



35 100-200 mm  
1370 300 g  
1390 ø 35 mm

4 1,3 kg

**T236** 32.918 Ft bruttó  
25.920 Ft+áfa  
024240236



■ 1719BMA/Q 200 mm  
▲ 1719BMA/T 200 mm  
■ 1719BMA/P 200 mm  
▶ 1719BMA/M 200 mm  
● 1719BMA/R 200 mm

5 870 g

MODULAR *line*

## MUNKAPADOK

NEW!

A Beta új MODULÁRIS munkaasztal termékcsaládja lehetővé teszi a szakemberek számára, hogy egyéni igényeiknek megfelelően alakítsák ki munkaterületüket.

A 75 cm mély munkalap nagy, kényelmes és praktikus munkafelületet biztosít, amelyre satu is szerelhető, lehetővé téve a nagy igénybevételű jelentő munkák elvégzését.



## C58BCA-W2,1

2,1 m széles, teljes munkapad, fa munkalappal, 8 fiókkal és ajtós modullal

## Fő jellemzők:

- Rétegelt fa munkalap (2100 mm x 750 mm), 38 mm vastag
- 8 db teleszkópos, csapágyazott fiók (367 mm x 588 mm):  
5 fiók 70 mm magas  
2 fiók 140 mm magas  
1 fiók 210 mm magas
- A fiókok habgumival bélelték
- Mindegyik fiókba 4 EVA habszivacs vagy ABS hőformált tálcá helyezhető
- Központi zár elől
- 1 db zárható ajtós modul
- Acélszerkezet 4 tartólábbal
- Furatokkal a satu rögzítéséhez (1599F/150 - 1599GI/150, a satu külön rendelhető)
- 2 db alsó, keskeny tárolópolc, 1788x335 mm, vastagság: 40 mm

- Statikus terhelhetőség: 800 kg, egyenletesen elosztva
- Padlóhoz rögzíthető

## 4 db perforált szerszámtartó paneles készlet, amely a következőket tartalmazza:

- 3 db tartókonzol
- 6 db függőleges konzol, 400 mm
- 2 db vízszintes konzol, 1015 mm, 1 csatlakozónak kialakított 19" keret (nem tartozék)
- 4 db perforált szerszámtartó panel 1015x25x400 mm
- 1 db polc, 1024x250 mm

## Világítás:

- 2 db LED lámpasín
- 2 db IP20 LED lámpa rögzítőelemekkel

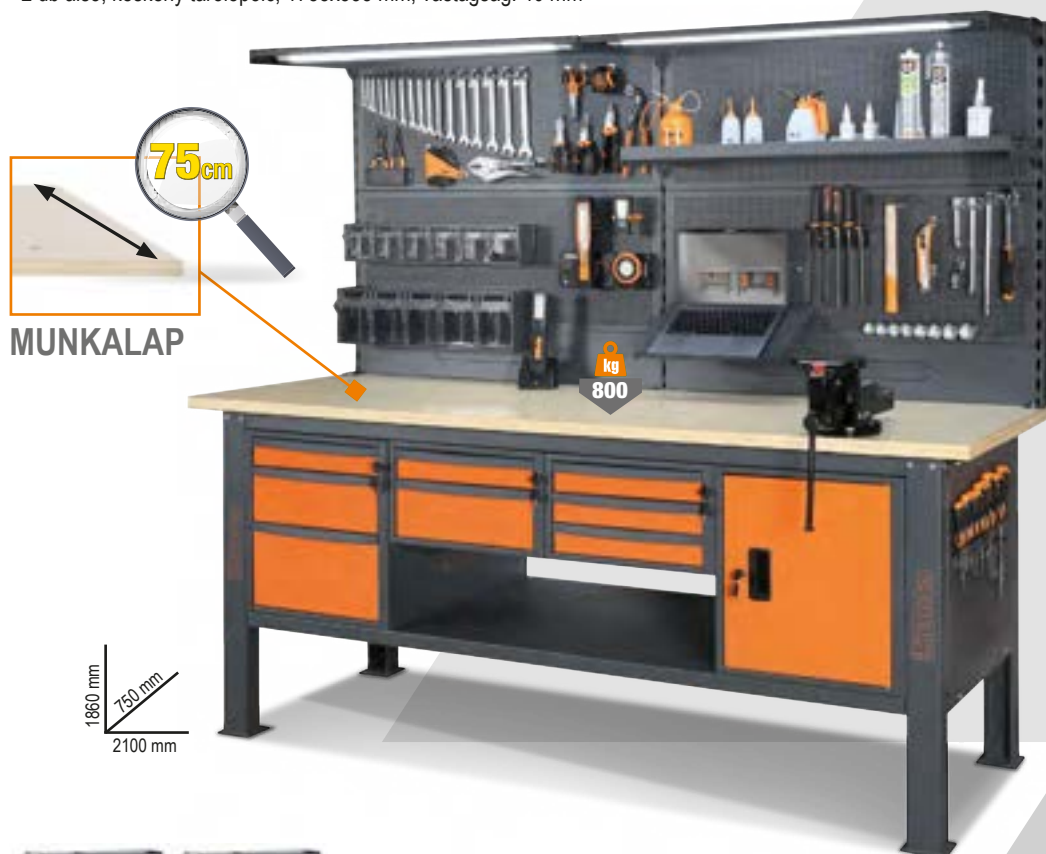

Ral 2011

Ral 7016

058000783

Ral 7016

058000787

899.160 Ft bruttó  
708.000 Ft+áfa



ÁLLÍTSA ÖSSZE  
SAJÁT, EGYEDI  
MŰHELYBERENDEZÉSÉT!  
[www.beta-tools.com](http://www.beta-tools.com)

FEDEZZE FEL AZ ONLINE KONFIGURÁTORT

## C58BC-W2,1+SVR

- Rétegelt fa munkalap (2100x750 mm), 38 mm vastag
- Központi zár elől
- Acélszerkezet 4 tartólákkal
- Furatokkal a satu rögzítéséhez (1599F/150 - 1599GI/150, a satu külön rendelhető)
- 2 db alsó keskeny tárolópolec, 1788x335 mm, vastagság: 40 mm
- Statikus terhelhetőség: 800 kg, egyenletesen elosztva
- Padlóhoz rögzíthető

4 db perforált szerszámtartó panel készlet, amely tartalmazza:

- 3 db tartókonzol
- 6 db függőleges konzol, 400 mm
- 2 db vízszintes konzol, 1015 mm, 1 db elektromos csatlakozónak kialakított 19" keret (nem tartozék)
- 4 db perforált szerszámtartó panel, 1015x25x400 mm



### C58BC-W2,1 4C+SVR

146 Kg

NEW!

Fa munkalapos munkapad, 2,1 m széles, 4 fiókkal

- 4 db teleszkópos, csapágyazott fiók (367 mm x 588 mm):  
2 db fiók 70 mm magas  
2 db fiók 140 mm magas
- A fiókok habgumival bélelték



Ral 2011

Ral 7016

Ral 7016

058000723

058000727

565.277 Ft bruttó  
445.100 Ft+áfa

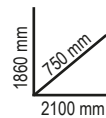

800 kg

Mindegyik fiókba 4 db EVA habszivacs vagy ABS hőformált tálcát helyezhető

### C58BC-2,1

NEW!

Egyszerű fa munkalapos munkapad, 2,1 m széles

- Acélszerkezet 4 tartólákkal
- Furatokkal a satu rögzítéséhez (1599F/150 - 1599GI/150, a satu külön rendelhető)
- Alsó keskeny tárolópolec, 1788 mm x 335 mm; vastagság: 40 mm
- Padlóhoz rögzíthető

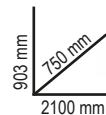

800 kg

### C58BC-W2,1

058000621

70 kg

218.084 Ft bruttó  
171.720 Ft+áfa

- Rétegelt fa munkalap (2100 mm x 750 mm), 38 mm vastag

### C58BC-X2,1

058000626

93 kg

218.084 Ft bruttó  
171.720 Ft+áfa

- Rozsdamentes acéllal fedett MDF munkalap (2100 mm x 750 mm), 38 mm vastag

### 8888/KPS

088880813

86.360 Ft bruttó  
68.000 Ft+áfa

NEW!

Csúszásmentes PVC padlólap készlet

Tartalom:

- 10 db csúszásmentes, moduláris PVC padlólap, 500x500x80 mm (PCP)
- 10 db sárga szegély (SCG/M)
- 10 db sárga szegély (SCG/F)

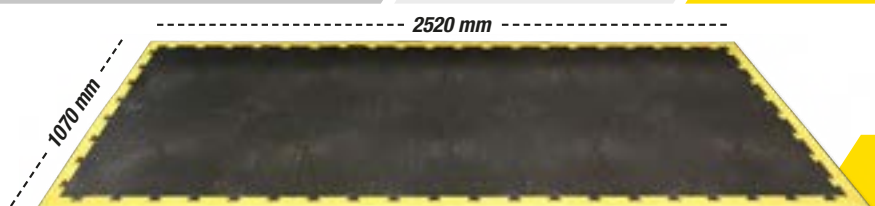

**C56PL 0**

056000021 18,5 kg

 122.936 Ft bruttó  
**96.800 Ft+áfa**
**Összezsukható munkapad**

- Könnyű, kompakt, könnyen szállítható
- Gumival védett fogantyú a hatékony szállítás érdekében
- Csúszásgátló burkolattal rendelkező lábak

 860 mm  
 506 mm  
 910 mm

**MÉG  
 KÖNYVEBB! 18.5 KG**
**C56BLP**

056000005 11,4 kg

 97.219 Ft bruttó  
**76.550 Ft+áfa**
**NEW!**
**Univerzális, összezsukható munkapad**

- Polipropilén munkalap, 820x630 mm, milliméteres és collos beosztás
- A fogantyúnál fogva könnyen szállítható
- Alsó tárolópolc
- Teleszkópos alumínium lábak (550-820 mm)
- Állványként is használható
- Csúszásmentes lábak



**MINDÖSSZE 11,4 KG!**
**PILLANATOK ALATT ÖSSZEÁLLÍTHATÓ,  
 KÖNYVEN SZÁLLÍTHATÓ, ÖSSZECSUKVA  
 KIS HELYEN IS ELFÉR.**
**RÖGZÍTŐ TARTOZÉKOK:**

- 2 DB CSÚSZÓBILINCS
- 2 DB FIX BILINCS
- 2 DB FÉMLEMEZ TARTÓ

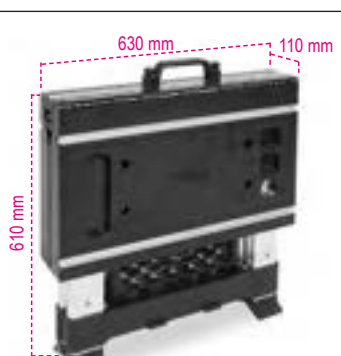

550=820 mm

510=720 mm



610 mm

630 mm

110 mm

 kg  
 450

**C48P**

048000030

11 kg

 90.170 Ft bruttó  
**71.000 Ft+áfa**

## Összecsukható szerszámkocsi

### Jellemzők:

- Erősített polipropilénből (PP) készült rakodófelület csúszásgátló bevonattal és TPV betétekkel védett sarkakkal
- Betolható fogantyú a gyors, kompakt tárolásért
- Négy nyommentes kerék, Ø 125 mm: 2 rögzített és 2 fékezhető forgókerék
- Maximális teherbírás: 300 kg
- Rakodófelület munkaszélessége: 705 mm
- Rakodófelület mélysége: 480 mm
- Rakodófelület magassága: 200 mm

**3069**

030690000

69,5 kg

 200.089 Ft bruttó  
**157.550 Ft+áfa**

## Kézi raklapemelő

### Jellemzők:

- 2 db kormányzott kerék, méret: 200 mm x 50 mm, anyag: PU
- Dupla villa görgők, méret: 80 mm x 70 mm, anyag: PU
- Be- és kivezető görgők
- Mélységütköző
- Süllyesztési sebesség szabályozó csap
- Túlterhelés biztonsági szelep
- 3 állású kezelőkar

### Műszaki adatok:

- Maximális teherbírás: 2500 kg
- Teljes hossz: 1550 mm
- Villa hossz: 1150 mm
- Villaszárak távolsága: 540 mm
- Villa szélesség: 160 mm
- Vonórúd magasság: 1230 mm
- Max. emelési magasság: 115 mm
- Raklap folyosó méret: 800 mm x 1200 mm
- hossz: 1805 mm
- Fordulási sugár: 1347 mm

**C48M**

048000230

140 kg

 951.548 Ft bruttó  
**749.250 Ft+áfa**

## Akkumulátoros, platós kézikocsi

- 24V - 400W motorral, 2x12V 33Ah akkumulátorral és Curtis vezérlőkártyával felszerelt kézikocsi
- Csúszásmentes gumival borított masszív acélból készült plató. A peremen elhelyezkedő, rögzíthető rácspanelek meggátolják a szállított tárgyak leesését
- A panelek nagyobb darabok szállítása esetén eltávolíthatók
- Kettő Ø 260 mm pneumatikus hajtókerék
- Kettő Ø 150 mm gumi forgó kerék, mágnesfék és differenciálmű
- Külső akkumulátortöltővel - 220V/50Hz - V/A 24/12

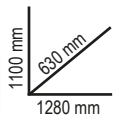

### FUNKCIONÁLIS SPECIFIKÁCIÓK

- Teherbírás: 400 kg
- Sebesség: 4-6 km/h (szabályozható)
- Akkumulátor üzemidő: 4 óra
- Teljes terheléssel megengedett legnagyobb emelkedő: 6%
- 100 kg terheléssel megengedett legnagyobb emelkedő: 18%

### MŰSZAKI ADATOK

- Külső méret: 1280 mm x 630 mm x 1100 mm
- Plató hasznos rakfelülete panelekkel: 1180 mm x 580 mm
- Plató hasznos rakfelülete panelek nélkül: 1260 mm x 620 mm
- Plató magassága: 320 mm
- Akkumulátortartó magassága: 65 mm
- Tömeg akkumulátorral: 140 kg

### BIZTONSÁGI BERENDEZÉSEK

- Elektromos fék
- Hangjelző
- Zúzódásvédő
- Akkumulátor töltés szint jelző
- Curtis vezérlőkártya

**C41H**

📦 21 kg

**Három fiókos húzható szerszámtáska**

- Fém és műanyag szerkezet: nagy szilárdság és kis súly
- 2 szétválasztható modul: 1 db felső modul és 1 db alsó modul: 2 fiók + 1 doboz
- A szerkezetbe integrált 160 mm átmérőjű kerekkel lépcsőn is könnyen szállítható
- Oldalsó központi zár az alsó modul fiókjainak zárására
- Teleszkópos, csapágyazott vezetősínekre szerelt fiókok kettős zárókapocssal
- Teleszkópos alumínium fogantyú
- Beépített szereléktartó
- 8 különböző színben rendelhető

	041000002		041000021
	041000024		041000006
	041000012		041000008
	041000010		041000005

 192.888 Ft bruttó  
**151.880 Ft+áfa**

 C41H W  
RAL 9016

 C41H Y  
RAL 1023

 C41H R  
RAL 3000

 C41H V  
RAL 6016

 C41H B  
RAL 5002

 C41H G  
RAL 7016

 C41H N  
RAL 9005

 C41H O  
RAL 2011

**Ötrekeszes szerszám láda fémlemezről**
**C20**

📦 021200001

📦 3,4 kg

 26.670 Ft bruttó  
**21.000 Ft+áfa**

📏 450x200x210 mm

**C20L**

📦 021200002

📦 5,4 kg

 29.832 Ft bruttó  
**23.490 Ft+áfa**

📏 550x200x210 mm

**CP15L**

📦 021150202

📦 2,9 kg

 22.860 Ft bruttó  
**18.000 Ft+áfa**
**Műanyag szerszám láda kivehető betéttel és tálcák kis tárgyak elhelyezésére**

- 1 tálcá kis tárgyak elhelyezésére, fedélbe beépítve
- 2 kivehető tálcá kis tárgyak elhelyezésére állítható elválasztókkal
- 1 belső betét állítható elválasztókkal



📏 558x277x270 mm

**CP17**

📦 021170500

📦 2,1 kg

 30.480 Ft bruttó  
**24.000 Ft+áfa**
**Szerszám láda acéllemezről és műanyagból, betéttel**

📏 500x200x220 mm

**Szerszám láda acéllemezről**
**C22B-0**

📦 022000150

📦 13 kg

 77.673 Ft bruttó  
**61.160 Ft+áfa**

📏 720x320x310 mm

**C22BM-0**

📦 022000160

📦 20 kg

 90.018 Ft bruttó  
**70.880 Ft+áfa**

📏 850x360x350 mm

**C22BL-0**

📦 022000170

📦 26 kg

 120.358 Ft bruttó  
**94.770 Ft+áfa**

📏 1010x410x400 mm



**2700S/VU**

20 kg

**NEW!**

**Összecskukható szerszámkocsi külső munkákhoz, üres**



995 mm

**SZABADALMAZTATOTT!**

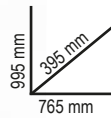

**256.667 Ft bruttó**  
**202.100 Ft+áfa**

- 2 db teleszkópos fiók, mindkét irányban nyitható (588 mm x 277 mm)
- Nagy alsó szerszámrekesz: 588 mm x 277 mm x 220 mm
- Szerkezet lemezből
- Kettő Ø 160 mm rögzített és kettő Ø 100 mm forgó kerék fékkel
- Termoplasztik munkalap 6 beépített tálcával kis tárgyak elhelyezésére
- Központi zár
- A fiókban elválasztók és MC hőformált tálcák a szerszám elhelyezésére



Ral 2011	Ral 7016	Ral 3000
027000231	027000232	027000233

n°			Max
2	70 mm		20 kg

• Zárható kocsi  
összecskukható vázzal a  
könnyebb  
szállítás érdekében

**+ 100 DARAB Beta SZERSZÁM, AMELYET AZ ÁR TARTALMAZ**

nettó ára:  
**89.100 Ft**



**Mennyiség/megnevezés**

- |  |            |
|--|------------|
| 7 csillag-villáskulcsok 6-7-8-10-13-17-19 mm   | Beta N. 42 |
| 9 imbuszkulcs $\odot$ 1,5-2-2,5-3-4-5-6-8-10 mm  | BW 96N/SC9 |
| 1 Állítható villáskulcs 150 mm   | 111E       |
| 61 60 darabos csavarhúzóbetét és mágneses betéttartó készlet, műanyag dobozban                         | BW 861/C61 |
| 1 oldalcsipőfogó, csúszásmentes kétrétegű PVC bevonatú markolat ipari kivitel $\nabla$ 160 mm          | 1082G      |
| 1 műszerész olló   | 1128BMX    |
| 1 robusztus kombinált fogó csúszásmentes kétrétegű PVC bevonatú markolat ipari kivitel $\equiv$ 180 mm | 1150G      |
| 3 Csavarhúzó Phillips®-csavarokhoz $\bullet$ 3,5x100-5,5x150-6,5x150                                   | 1290       |
| 3 Csavarhúzó Phillips®-csavarokhoz $\oplus$ PH0x100-PH1x120-PH2x150                                    | 1292       |
| 1 lakatos kalapács 300g  | 1370       |
| 1 fékes mérőszalag 3m  | 1692       |
| 1 dekorkés 18 mm   | 1771       |
| 10 Letörhető dekorkéspenge, 18 mm széles 1771HD 1771, 1771BM, 1771HD                                   | 1771RL     |



**C51**

21 kg

**Szerszámkocsi**

- 3 db csúszásmentes, bordázott gumival borított polc
- Középső polc két magasságban rögzíthető
- Négy Ø 100 mm kerék: 2 rögzített és 2 forgó kerék (egy kerék fékezhető)



Ral 2011	Ral 7016	Ral 3000
051000001	051000002	051000003

**99.276 Ft bruttó**  
**78.170 Ft+áfa**

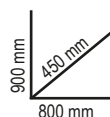

**2080/V12**

020800000 1,8 kg

 20.574 Ft bruttó  
**16.200 Ft+áfa**
**Szerszámtáska 12 darab kivehető dobozzal**

Kivehető, visszazárható és átlátszó tálcák apró cikkek tárolására, a tartalom azonnali áttekintéséhez, övre akaszthatók.



300x330x145 mm

**2080/V17**

020800200 750 g

 7.722 Ft bruttó  
**6.080 Ft+áfa**
**Szerszámtáska 17 darab kivehető rendező műanyag dobozzal**

Kis alkatrészek rendezett tárolásához és szállításához elengedhetetlen.



335x285x65 mm

**2080/DS**

020800210 760 g

 7.201 Ft bruttó  
**5.670 Ft+áfa**
**Szerszámtáska 15 darab rekeszsel és 10 darab kivehető válaszfalal**

Tökéletes megoldás aprócikkek, így csavarok, anyák, alátétek, szegecsek és tiplik szállítására.

**Egymásra tehető és rögzíthető**

375x315x65 mm

 8.484 Ft bruttó  
**6.680 Ft+áfa**
**2080/DL**

020800211 970 g

**Szerszámtáska 15 darab rekeszsel és 8 darab kivehető válaszfalal**

440x330x75 mm

**Egymásra tehető és rögzíthető**
**2028/WV**

020280010 4,7 kg

 76.200 Ft bruttó  
**60.000 Ft+áfa**
**Polipropilén szerszámtáska**

- 2 szerszámtartó panel
- Kivehető válaszfalal belső aljzat
- Kettős kombinációs zár



480x190x400 mm

**2038/TV**

020380000 9 kg

 280.670 Ft bruttó  
**221.000 Ft+áfa**
**Nagy vastagságú polipropilén, húzható szerszámtáska**

- Rendkívül ütésálló
- Alumínium tartóprofil
- 2 TSA homologizációval rendelkező kulcsos zár
- 2 kivehető szerszámtartó panel
- Teleszkópos fogantyú és nagy, golyóscsapágyas kerekek
- 2 ergonomikus, gumival bevont fogantyú (1 oldalsó)
- Tágas alsó rész
- Dokumentum tartó zseb
- 3 szerelék tartó fiók



430x375x525 mm



**C5**

021050000

2,8 kg

52.984 Ft bruttó  
**41.720 Ft+áfa****Hátizsák**

- Kivehető belső szerszámtartó panel
- 6 db külső zseb és 2 db belső zseb
- Vízálló műanyag váz
- Kettős biztonsági pánt a hátizsák vállra rögzítéséhez
- Párnázott ergonomikus hátfal



400x200x500 mm

**C6T**

021060010

4,9 kg

77.153 Ft bruttó  
**60.750 Ft+áfa****Kerekes hátizsák**

- Teleszkópos szállító fogantyú
- A vázba süllyesztett kerekek porvédő burkolattal a hátizsákként történő használathoz
- Két kivehető szerszámtartó panel
- Belső zseb és öt külső zseb
- Vízálló műanyag váz



360x200x480 mm

**C8**

021080000

5,5 kg

83.820 Ft bruttó  
**66.000 Ft+áfa****Húzható szerszámtáska  
hightech-szövetből**

- Teleszkópos fogantyú a szállításhoz
- 2 belső kivehető szerszámpanel
- 2 külső zseb
- C10S modell ráhelyezhető

470x280x380 mm

**Szerszámos táska**

- Merev váz
- Kettős fenéklap
- Lehajtható fogantyú a szerszámok elérésének megkönnyítésére
- Külső és belső szerszámtartó gumipántok és zsebek
- Bélés
- Szerelékartó tálca a kettős fenéklapban
- Előkészítés a C8 húzható szerszámkocsival történő használatra

**C10S**

021100001

2,9 kg

43.205 Ft bruttó  
**34.020 Ft+áfa**

420x220x250 mm

**C10**

021100000

3,3 kg

56.071 Ft bruttó  
**44.150 Ft+áfa**

520x220x250 mm



(C10S - 420 mm) (C10 - 520 mm)

**C11**

021110000

1,8 kg

32.410 Ft bruttó  
**25.520 Ft+áfa****Szerszámos táska**

- Vízálló merev műanyag váz
- Külső és belső szerszámtartó gumipántok és zsebek
- A kétrétegű fedélbe épített dokumentumtartó zsebek



410x230x250 mm

**C7**

021070000

4 kg

 73.660 Ft bruttó  
**58.000 Ft+áfa**
**Szerszámtáska High-Tech-szövetből**

- 2 kivehető szerszámpanel
- Notebook zseb
- Elöl 2 külső zseb
- Kivehető műanyag elválasztók



480x165x380 mm

**C3**

021030000

917 g

 22.123 Ft bruttó  
**17.420 Ft+áfa**
**Mini szerszámtáska hightech szövetből**

- 1 db cipzáros elülső külső zseb
- 2 db oldalsó zseb tálcával
- 1 db praktikus tépőzárás hátsózseb
- 1 db kivehető belső szerszámtartó panel két oldalt gumipánttal



230x110x320 mm



- USB csatlakozó mobil eszközök töltéséhez

**2001/BZ27 VU**

020010157

3,9 kg

 95.669 Ft bruttó  
**75.330 Ft+áfa**
**Összehajtható szerszám táskával, 27 darabos szerszámkészlettel univerzális alkalmazásra**

380x290x60 mm

**27**
**Mennyiség/megnevezés**

1 műszerész olló	Beta N.
1 kombinált fogó 180 mm	1128BMX
6 csillag-villáskulcsok 7-8-10-13-17-19 mm	1150
3 csavarhúzó hasítottfejű csavarokhoz 3x75 - 4x100 - 5,5x150 mm	42
3 csavarhúzó keresztfejű Phillips® csavarokhoz PH0x60 - PH1x80 - PH2x100 mm	1201E
9 imbuszkulcs 1,5-2-2,5-3-4-5-6-8-10 mm	1202E
1 lakatos kalapács 300 g	96/SC9
1 vízpumpafogó 250 mm	1370
1 fékes mérőszalag 5 m	1048N
1 dekorkés 18 mm	1692/5
	1771

42

## BETA IKONIKUS VILLÁSKULCS

A karcsú profilnak köszönhetően stílusos, vékony, kézreálló forma

A Beta csillag-villáskulcs robusztus, ellenálló és ergonomikus, a lehető legjobb szerszám. A kulcs a legmodernebb automatizációs technológiával és kitűnően képzett szakemberek felügyeletével az olaszországi Sovicóban és Sulmonában készül.



### HATÉKONY

A hosszabb erőkarak köszönhetően az ISO 1711 szabványban előírt nyomaték kétszerese érhető el.

### ERŐS

Figyelemreméltóan erős: nem rendeltetésszerű használat esetén a kulcs deformálódik, de nem törik.

### ERGONOMIKUS

A 15 fokban hajlított fej védi a kezét. A forma öntéssel lett kialakítva, így tovább már nem hajlik.

**42/SP15**
 000421078

**61.722 Ft bruttó  
48.600 Ft+áfa**

15 darabos csillag-villáskulcs készlet, műanyag tartóval



 6-7-8-9-10-11-12-13-14-15-16-17-19-22-24 mm

**42/S26**
 000421070

**146.050 Ft bruttó  
115.000 Ft+áfa**

26 darabos csillag-villáskulcs készlet



 6-7-8-9-10-11-12-13-14-15-16-17-18-19-20-21-22-23-24-25-26-27-28-29-30-32 mm

**55/B12N**
 000550164

**50.406 Ft bruttó  
39.690 Ft+áfa**

12 darabos villáskulcs készlet, tartós poliészterből készült összetekkerhető tokban



 6x7-8x9-10x11-12x13-14x15-16x17-18x19-20x22-21x23-24x26-25x28-30x32 mm

**42/SC9I**
 000421087

**36.005 Ft bruttó  
28.350 Ft+áfa**

9 darabos csillag-villáskulcs készlet, kompakt tartóval

- Kompakt, praktikus, könnyen hordozható tartó
- Könnyen azonosítható kulcsméret
- A villáskulcs biztonságosan rögzítve a tartóban

 8-10-11-12-13-14-15-17-19 mm



**141/B9**

001410069

50.927 Ft bruttó  
40.100 Ft+áfa

6 darabos egyenes, racsnis csillag-villáskulcs készlet, tartós poliészterből készült összetekkerhető tokban

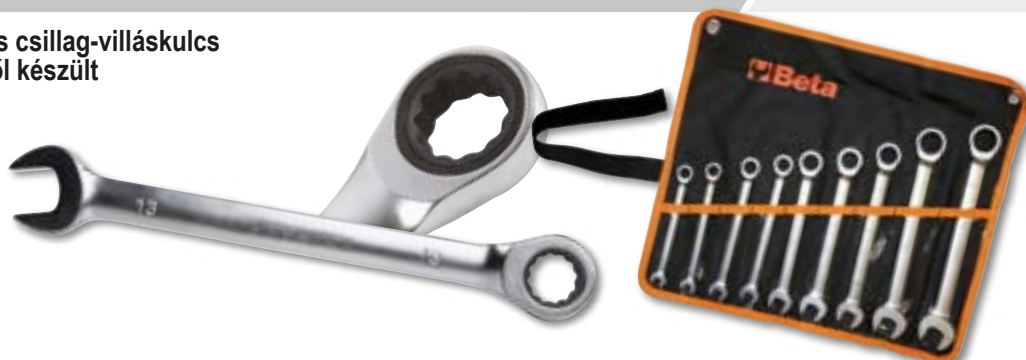
8-10-11-12-13-14-15-17-19 mm



**142SN/SC9**

001420259

86.411 Ft bruttó  
68.040 Ft+áfa

9 darabos csuklós racsnis csillag-villáskulcs készlet, kompakt tartóval

8-10-11-12-13-14-15-17-19 mm



**142/SC9I**

001420087

72.009 Ft bruttó  
56.700 Ft+áfa

9 darabos csuklós racsnis csillag-villáskulcs készlet, kompakt tartóval

8-10-11-12-13-14-15-17-19 mm



**192/S2**

001920070

22.123 Ft bruttó  
17.420 Ft+áfa

2 darabos racsnis csillagkulcs készlet

**8 MÉRET 2 CSILLAGKULCCSAL**

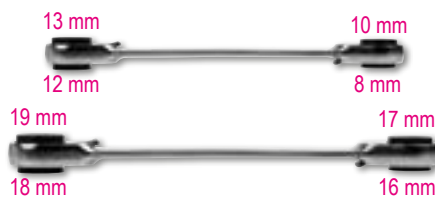

**186 8-32**

001860008

16.459 Ft bruttó  
12.960 Ft+áfa

Önzáró kulcs automatikus visszaállítással 8 és 32 mm közötti hatszögű csavarokhoz  
Ideális négyszög, hatszög, Spline, Torx®, illetve sérült csavarokhoz is

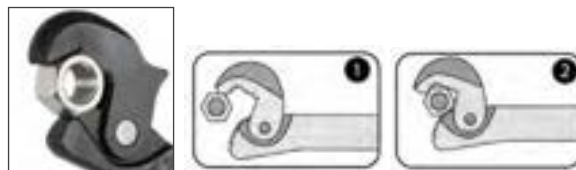

111

## ÁLLÍTHATÓ VILLÁCSKULCSOK SKÁLÁVAL

A Beta 111 új, állítható, mérőskálával ellátott villáskulcsa fokozatmentesen állítható, így a befogó pófák különböző méretű csavarokhoz méretezhető



A 15°-ban elforgatott fejnek köszönhetően a nehezen hozzáférhető helyeket is elérhetjük, mint az ikonikus „42” csillag-villáskulcsunkkal

15°

Kompakt fej teljesen nyitott pófával

A markolaton kialakított lyuknál felakasztható

Kettős lézeres skála:  
mm/coll

A nagy szilárdságú ötvöztött acél fokozott csavaroszilárdságot biztosít

A speciális hőkezelés kiemelkedő kopásállóságot biztosít

Az új ergonomikus kivitel 20%-kal könnyebb

111E

Állítható krómozott villáskulcs skálával  
• Jobbmenetes orsó



	L mm	L "	A max mm		Ft
<b>111E 150</b>	150	6	24	001110115	8.750 Ft bruttó <b>6.890 Ft+áfa</b>
<b>111E 200</b>	200	8	29	001110120	10.808 Ft bruttó <b>8.510 Ft+áfa</b>
<b>111E 250</b>	250	10	34	001110125	13.373 Ft bruttó <b>10.530 Ft+áfa</b>
<b>111E 300</b>	300	12	40	001110130	17.488 Ft bruttó <b>13.770 Ft+áfa</b>

111E/D3

29.832 Ft bruttó  
**23.490 Ft+áfa**

NEW!

001110163

3 darabos állítható villáskulcs készlet skálával, krómozott

111E 150

111E 200

111E 250



111CM

Széles nyílású, állítható, **krómozott** rövid villáskulcs  
• Jobbmenetes orsó



	L mm	L "	A max mm		Ft
<b>111CM 170</b>	170	6	32	001110770	12.865 Ft bruttó <b>10.130 Ft+áfa</b>
<b>111CM 220</b>	220	8	38	001110722	15.951 Ft bruttó <b>12.560 Ft+áfa</b>
<b>111CM 270</b>	270	10	46	001110727	21.095 Ft bruttó <b>16.610 Ft+áfa</b>

111ER

Állítható villáskulcs megfordítható pófával, skálával, krómozott



**JOBBMENETES ORSÓ**

	L mm	L "	A max mm		Ft
<b>111ER 200</b>	200	8	29	001110520	10.795 Ft bruttó <b>8.500 Ft+áfa</b>
<b>111ER 250</b>	250	10	34	001110525	13.335 Ft bruttó <b>10.500 Ft+áfa</b>
<b>111ER 300</b>	300	12	40	001110530	17.780 Ft bruttó <b>14.000 Ft+áfa</b>

**96/SC9**  
000960374 6.693 Ft bruttó  
5.270 Ft+áfa

9 darabos hajlított imbuszkulcs készlet

Ø mm	L mm
1,5	45
2	50
2,5	57
3	64
4	72
5	83
6	94
8	105
10	119



**96BPC/SC9**  
000960354 12.865 Ft bruttó  
10.130 Ft+áfa

9 darabos gömbfejű hajlított imbuszkulcs készlet

Ø mm	L mm
1,5	79
2	84
2,5	89
3	99
4	108
5	126
6	148
8	168
10	187



**97BTX/SC8**  
000970164 24.689 Ft bruttó  
19.440 Ft+áfa

8 darabos gömbfejű imbuszkulcs készlet Torx®-csavarokhoz

Ø mm	L mm
T9	62
T10	71
T15	81
T20	92
T25	94
T27	105
T30	114
T40	129

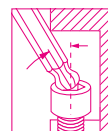

**97BTXL/SC8**  
000970364 27.775 Ft bruttó  
21.870 Ft+áfa

8 darabos gömbfejű imbuszkulcs készlet Torx®-csavarokhoz

Ø mm	L mm
T9	80
T10	86
T15	100
T20	110
T25	126
T27	140
T30	160
T40	176

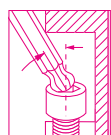

EXTRA HOSSZÚ  
+25%



**97BRTXL/SC8**  
000970464 25.718 Ft bruttó  
20.250 Ft+áfa

8 darabos hosszú hajlított gömbfejű imbuszkulcs készlet, Tamper Resistant Torx® csavarokhoz

Ø mm	L mm
T9	80
T10	86
T15	100
T20	110
T25	126
T27	140
T30	160
T40	176

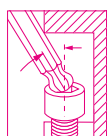

EXTRA HOSSZÚ  
+25%



**96LBP/SC9**  
000961354 16.459 Ft bruttó  
12.960 Ft+áfa

9 darabos hosszú, gömbfejű, hajlított imbuszkulcs készlet

Ø mm	L mm
1,5	90
2	100
2,5	112
3	127
4	144
5	163
6	184
8	204
10	230



EXTRA HOSSZÚ  
+30%



**96BP-HO/SC9** 13.373 Ft bruttó  
10.530 Ft+áfa **NEW!**  
000961254

9 darabos gömbfejű hajlított imbuszkulcs készlet, csavar megtartó véggel

Ø mm	L mm
1,5	79
2	84
2,5	89
3	99
4	100
5	126
6	148
8	168
10	187



**96BPA/SC9** 14.605 Ft bruttó  
11.500 Ft+áfa  
000961974

9 darabos 110°-ban hajlított hatlapú gömbfejű imbuszkulcskészlet, extra rövid

Ø mm	L mm
1,5	71
2	86
2,5	96
3	104
4	116
5	132
6	155
8	176
10	200

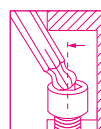

RÖVID  
FEJŰ



**96T/S5P**

000960946

21.095 Ft bruttó  
**16.610 Ft+áfa**

5 darabos T-szárú imbuszkulcs készlet,  
műanyag markolattal

○ 2,5-3-4-5-6 mm

**97TTX/S6**

000970791

27.775 Ft bruttó  
**21.870 Ft+áfa**

6 darabos T-szárú imbuszkulcs készlet Torx®-csavarokhoz,  
műanyag markolattal

○ T10-T15-T20  
T25-T30-T40

**951****951/S6**

009510687

42.177 Ft bruttó  
**33.210 Ft+áfa****AZ EREDETI**

A kulcs 1980-as bevezetésekor forradalmian újnak számított. Nagy ellenállású csavarokkal történő munkavégzésre tervezett, gyors kezelhetőséget, nagy csavarillesztési pontosságot és rugalmas felhasználást kínálva. A hatszögű nyél tetszés szerint állítható. A hatszögű végződéseket úgy tervezték, hogy az elérhető maximális nyomatókat vigyék át a csavarra.

A nyél hosszúsága a csavarra történő jelentős nyomatók átvitelét is lehetővé teszi - mindezt túlzott erőfeszítés nélkül. A folyamatos gyártásfejlesztések eredményeképpen a kulcs ma már homokfúvott felülettel rendelkezik, és a hatszögű végződések markáns élei lehetővé teszik a jobb illeszkedést sérült fejű csavarok esetében is. A lézeres jelölés masszívabb nyelet eredményez.

6 darabos T-szárú  
imbuszkulcs készlet

○ 2,5-3-4-5-6-8 mm

**952****952/D7**

009520079

84.353 Ft bruttó  
**66.420 Ft+áfa****A MEGBÍZHATÓ**

A kulcs sikerének titka a megbízható,  
pontos előpozicionálás.

A csukló minősége nem romlik az évek során, így utánállítás nélkül is hosszú ideig kiválóan funkcionál. A dugókulcs elfordulási szöge 60°. Rögzített helyzetben 90°-os szögben is használható.

Csúszó T-szár, mely teljes hosszában megállítható a kívánt pozícióban. Háromszoros méretű jelölés a fejen.

7 darabos csuklós T-szárú  
dugókulcs készlet

○ 7-8-10-12  
13-14-17 mm

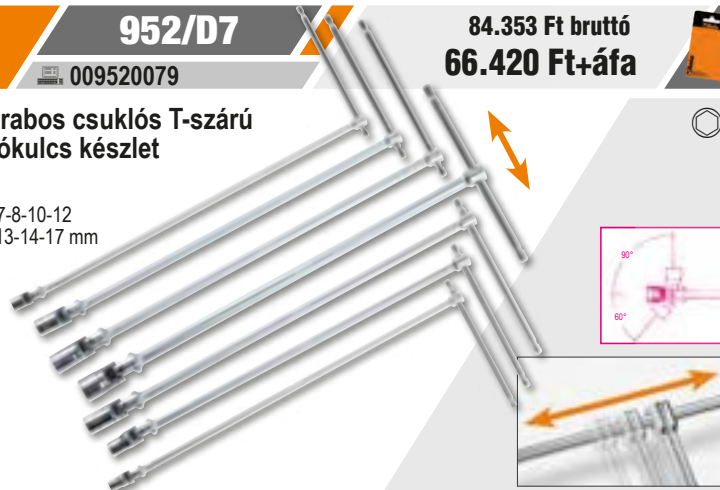
**950/D6**

009500096

56.071 Ft bruttó  
**44.150 Ft+áfa**

6 darabos T-szárú dugókulcs készlet

○ 7-8-10-13-17-19 mm



**96BP-CL/SC9**

000961619

16.980 Ft bruttó

**13.370 Ft+áfa**

9 darabos színezett, hosszú, gömbfejű, hajlított imbuszkulcs készlet

Ø mm	L mm	
1,5	91	
2	102	
2,5	113	
3	128	
4	143	
5	163	
6	185	
8	206	
10	231	

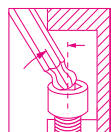

EXTRA  
HOSSZÚ  
+30%

**97BTX-C/SC8**

000971658

27.775 Ft bruttó

**21.870 Ft+áfa**

8 darabos színezett, gömbfejű, hajlított imbuszkulcs készlet Torx® csavarokhoz

Ø mm	L mm	
T9	80	
T10	86	
T15	90	
T20	95	
T25	100	
T27	105	
T30	114	
T40	124	

**142MC/SC9I**

001422087

75.095 Ft bruttó

**59.130 Ft+áfa**

9 darabos színezett csillag-villáskulcs készlet, irányváltós racsnival, kompakt tartóban

Ø mm	L mm	
8x8	136	
10x10	159	
11x11	168	
12x12	174	
13x13	180	
14x14	190	
15x15	200	
17x17	233	
19x19	248	

**860/C38P**

008600878

56.071 Ft bruttó

**44.150 Ft+áfa**

1 db betéttartó irányváltós racsnival és nyéllal, 27 db csavarhúzóbetét, 8 db hatlapú dugókulcs és 2 db tartozék szivacsbetétes fémdobozban



- 860LP 0,6x4,5-0,8x5,5-1,0x5,5-1,2x6,5 mm
- 860PE 2-2,5-3-4(x2)-5(x2)mm
- ⊕ 860PH PH1(x2)-PH2(x2)-PH3
- ⊗ 860TX T10-T15-T20-T25-T30-T40
- ⊕ 860PZ PZ1(x2)-PZ2(x2)-PZ3
- 900 ○ 5-5,5-6-7-8-9-10-13 mm
- 892/0 ● 1/4 ■ 1/4
- 892/3 ● 1/4 ■ 1/4
- 855P ⊗ 240 mm

**860/C27**

008600880

29.832 Ft bruttó

**23.490 Ft+áfa**

25 db csavarhúzóbetét, 1 db betéttartó és 1 db irányváltós racsnival, műanyag dobozban

- 860LP 0,5x3-1,0x5,5-1,2x6,5 mm
- 860PE 2-2,5-3-4-5-6 mm
- ⊕ 860PH PH1-PH2(x2)-PH3
- ⊗ 860TX T6-T8-T10-T15-T20-T25-T30-T40
- ⊕ 860PZ PZ1-PZ2(x2)-PZ3
- 860/55 100 mm
- 892/0 ○ 1/4 ■ 1/4

**1263MC/D8**

012632008

21.603 Ft bruttó

**17.010 Ft+áfa**

8 darabos színezett csavarhúzó készlet

- 1260MC ● 2,5x50-3x75-4x100-5,5x125-6,5x150 mm
- 1262MC ⊕ PH0x60-PH1x80-PH2x100 mm

**1257LPH/S8**

012570210

22.631 Ft bruttó

**17.820 Ft+áfa**

8 darabos színezett műszerész csavarhúzó készlet

- 1257PH ⊕ PH00-PH0-PH1
- 1257LP ● 0,4x2-0,4x2,5-0,5x3-0,6x3,5-0,8x4 mm



180x120x50 mm



**1203E/D5**

012031001

10.287 Ft bruttó

**8.100 Ft+áfa****5 darabos csavarhúzó készlet**

1201E ● 3,5x100-5,5x150-6,5x150 mm  
1202E ● PH1x80-PH2x100 mm

**1203E/D8P**

012031018

14.402 Ft bruttó

**11.340 Ft+áfa****8 darabos csavarhúzó készlet**

1201E ● 2,5x50-3x75-4x100-5,5x100-6,5x150 mm  
1202E ● PH0x60-PH1x80-PH2x100 mm

**1203E/D10N**

012031019

18.517 Ft bruttó

**14.580 Ft+áfa****10 darabos csavarhúzó készlet**

1201E ● 2,5x50-3x75-4x100-5,5x150-6,5x150 mm  
1202E ● PH0x60-PH1x80-PH2x100 mm  
1201EN ● 4x30 mm  
1202EN ● PH1x30 mm

**1207E/TX-D7**

012071207

18.517 Ft bruttó

**14.580 Ft+áfa****7 darabos csavarhúzó készlet**

1207E/TX ● T6-T8-T10-T15-T20-T25-T30

**1263/D8**

012630008

20.066 Ft bruttó

**15.800 Ft+áfa****8 darabos csavarhúzó készlet**

1260 ● 2,5x50-3x75-4x100-5,5x125-6,5x150 mm  
1262 ● PH0x60-PH1x80-PH2x100 mm

**1263/D10**

012630010

25.718 Ft bruttó

**20.250 Ft+áfa****10 darabos csavarhúzó készlet**

1260 ● 3x75-3,5x100-4x125-5,5x150-6,5x150 mm  
1262 ● PH0x60- PH1x80-PH2x100 mm  
1260N ● 4x30 mm  
1262N ● PH1x30 mm

**1267TX/D7**

012670307

25.210 Ft bruttó

**19.850 Ft+áfa****7 darabos csavarhúzó készlet**

1267TX ● T6-T8-T10-T15-T20-T25-T30

**1293/S12**

012930203

27.775 Ft bruttó

**21.870 Ft+áfa****12 darabos csavarhúzó készlet**

1290 ● 0,5x3x75-0,8x4x125-1x5,5x150  
1,2x6,5x150-1,2x8x200 mm  
1290N ● 0,8x4x30 mm  
1292 ● PH0x3x60 -PH1x4,5x80  
PH2x6x100-PH3x8x150 mm  
1292N ● PH1x4,5x30-PH2x6x30 mm

**1243/D7**

012430017

34.468 Ft bruttó

**27.140 Ft+áfa****7 darabos üthető csavarhúzó készlet**

1241 ● 5,5x100-6,5x125-8x150-10x200 mm  
1242 ● PH1x100-PH2x100-PH3x150 mm

**Beta** *evor*  
**A CSAVARHÚZÓ  
EVOLÚCIÓJA!**

**Beta**  
**GRIP**

**Betamax**  
BETAMAX

A PRAKTIKUS, ERGONOMIKUS BETA EVOX



Beta **EVOX-E**

CSAVARHÚZÓ MÁR ELEKTROMOS VÁLTOZATBAN IS KAPHATÓ!

1210E/GE

012100701

56.071 Ft bruttó  
44.150 Ft+áfa

Evox-E elektromos csavarhúzó



Műszaki adatok:

- 3.7V 2300mAh lítium akkumulátor
- Maximális nyomaték elektromos üzemmódban 1,2 Nm
- Töltési ciklusonként több, mint 1.000 behajtás 1,2 Nm nyomatékkal
- Fordulatszám: 250 f/p
- Kiemelkedő statikus ellenállás (akár 12 Nm, kézi meghúzás)
- 1/4" mágneses betéttartó
- Minden szabványos betéttel kompatibilis
- Kiemelkedő mechanikai ellenállás
- USB-C kábelen keresztül újratölthető (tartozék)
- Az USB-C csatlakozót csavarzár védi
- Elöl LED körfény a munkaterület jobb láthatóságáért
- A töltést LED lámpák jelzik
- Az Evox csavarhúzó által inspirált ergonomikus műanyag markolat
- Beépített, tömített nyomógombok
- Praktikus övtáska betéttartó zsebekkel (6 db szigetelt bitfejjel)

1211E/GE

012110701

61.214 Ft bruttó  
48.200 Ft+áfa

Evox-E elektromos csavarhúzó

△ 1000 V



NEW!



10 darab csavarhúzóbetét, mágneses betéttartóval, tokban

861MIX/A10

008610800

5.664 Ft bruttó  
4.460 Ft+áfa

- 861LP 0,5x3-1x5,5-1,2x6,5 mm
- ⊕ 861PH PH1-PH2(x2)-PH3

- ⊕ 861PZ PZ1-PZ2-PZ3
- 882M1 ○ 1/4
- 1/4

861PE/A10

008610820

5.664 Ft bruttó  
4.460 Ft+áfa

- 861PE 2-2,5-3(x2)-4(x2) 5(x2)-6-8 mm

- 882M1 ○ 1/4
- 1/4

861PHZ/A10

008610810

5.664 Ft bruttó  
4.460 Ft+áfa

- ⊕ 861PH PH1-PH2(x3)-PH3
- ⊕ 861PZ PZ1-PZ2(x3)-PZ3

- 882M1 ○ 1/4
- 1/4

861TX/A10

008610870

5.664 Ft bruttó  
4.460 Ft+áfa

- ⊕ 861TX T7-T8-T9-T10-T15 T20-T25-T27-T30-T40

- 882M1 ○ 1/4
- 1/4



862F/A7

008620950

17.488 Ft bruttó  
13.770 Ft+áfa

7 darabos hatlapú mágneses dugókulcsbetét készlet



○ 5,5-6-7-8-10-12-13 mm



7x

1256/C36-2

012560100

200 g

24.181 Ft bruttó  
19.040 Ft+áfa

Műszerész csavarhúzó, 36 darab cserélhető, 4 mm-es bitfejjel és mágneses toldóval



— 1256TX	⊕ T3-T4-T5-T6-T7-T8-T9-T10-T15
— 1256RTX	⊕ T6-T7-T8-T9-T10
— 1256LP	● 0,8-1,2-1,5-1,8-2-2,5-3-3,5-4 mm
— 1256PE	○ 0,7-0,9-1,3-1,5-2 mm
— 1256PH	⊕ PH000-PH00-PH0-PH1
— 1256PZ	⊕ PZ000-PZ00-PZ0-PZ1
— 1256/20	
— 1256/30	

130x60x35 mm



38x

## 867/C52

008670901 2,1 kg

52 darabos hatszögű csavarhúzóbetét, 2 és 10 mm-es tartozékkal



52x

250x170x70 mm



44.755 Ft bruttó  
35.240 Ft+áfa

	867PE	○ 4-5-6-7-8-10-12 mm
	867PE/L	○ 4-5-6-7-8-10-12 mm
	867XZN	○ M5-M6-M8-M10-M12
	867XZN/L	○ M5-M6-M8-M10-M12
	867TX	⊗ T20-T25-T30-T40-T45-T50-T55
	867TX/L	⊗ T20-T25-T30-T40-T45-T50-T55
	867RTX	⊗ T20-T25-T30-T40-T45-T50-T55
	867RTX/L	⊗ T20-T25-T30-T40-T45-T50-T55
	867/1	○ 10 mm - □ 3/8"
	867/2	○ 10 mm - □ 1/2"

## 900/C39N

009000947

67.386 Ft bruttó  
53.060 Ft+áfa

11 db hatlapfejű dugókulcs, 21 db csavarhúzóbetét és 7 db tartozék, műanyag dobozban



39x

150x97x53 mm



	900	⊗ 5-5,5-6-7-8-9-10-11-12-13-14 mm	11
	900/20	14" 50 mm	1
	900/20L	14" 100 mm	1
	900/25	14" 128 mm	1
	900BG/30C	14" 128 mm	1
	892/0	■ 1/4 - ● 1/4	1
	895/1	○ 1/4 - □ 1/4	1
	861LP	● 0,6x4,5-1,2x6,5-1,2x8 mm	3
	861PH	⊕ PH1-PH2-PH3	3
	861PZ	⊕ PZ1-PZ2-PZ3	3
	861PE	○ 2,5-3-4-5-6 mm	5
	861RTX	⊗ T10-T15-T20-T25-T27-T30-T40	7
	900/55Z	⊗ 126 mm	1

## 900/C39U

009001947

67.386 Ft bruttó  
53.060 Ft+áfa

11 db multifunkciós dugókulcs, 21 db csavarhúzóbetét és 7 db tartozék, műanyag dobozban



39x

150x97x53 mm

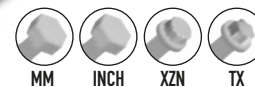

	900U	mm 5-5,5-6-7-8-9-10-11-12-13-14 mm " 13/64-7/32-1/4-9/32-5/16-11/32-3/8-7/16-15/32-1/2-9/16 XZN M6-M8-M10-M12-M14-M16-M18 FTX E7-E8-E10-E12-E14-E16-E18	11
	900/20	14" 50 mm	1
	900/20L	14" 100 mm	1
	900/25	14" 128 mm	1
	900BG/30C	14" 128 mm	1
	892/0	■ 1/4 - ● 1/4	1
	895/1	○ 1/4 - □ 1/4	1
	861LP	● 0,6x4,5-1,2x6,5-1,2x8 mm	3
	861PH	⊕ PH1-PH2-PH3	3
	861PZ	⊕ PZ1-PZ2-PZ3	3
	861PE	○ 2,5-3-4-5-6 mm	5
	861RTX	⊗ T10-T15-T20-T25-T27-T30-T40	7
	900/55Z	⊗ 126 mm	1

## 900/C11

009000971 1,2 kg

75.095 Ft bruttó  
59.130 Ft+áfa

11 db hatlapú dugókulcs, 20 db csavarhúzóbetét és 8 db betéttartó, fémdobozban



39x

270x120x45 mm











	861LP	● 0,5x3-0,8x5,5-1x5,5-1,2x6,5 mm
	861PE	○ 3-4-5-6-8 mm
	861PH	⊕ PH0-PH1-PH2-PH3
	861TX	⊗ T8-T10-T15-T20-T25-T30-T40
	895/1	○ 1/4" - □ 1/4"
	900	○ 5-5,5-6-7-8-9-10-11-12-13-14 mm
	900/16	□ 1/4 - ■ 3/8"
	900/20	50 mm
	900/21	150 mm
	900/25	
	900/42	
	900BG/30	
	900/55	⊗

**902A/C22**

009020807 3,5 kg

119.329 Ft bruttó  
93.960 Ft+áfa

22 db hatlapú dugókulcs és 6 db tartozék,  
fémdobozban

<b>14"</b>		900	○	5-5,5-6-7-8-9-10-11-12-13 mm
		900/20		50 mm
		900/25		
<b>12"</b>		900/55	⊗	
		920A	○	10-13-14-15-17-18-19-22-24 27-30-32 mm
		920/21		125 mm
		920/25		
		920/55	⊗	

420x185x60 mm









**28x**

**910A/C16**

009100936 2,4 kg

86.932 Ft bruttó  
68.450 Ft+áfa

16 db dugókulcs és  
5 db tartozék, fémdobozban

	910A	○	6-7-8-9-10-11-12-13-14-15-16-17- 18-19-21-22 mm	<b>3/8"</b>
	910/21		125 mm	
	910/22		250 mm	
	910/25			
	910/42		210 mm	
	910/55	⊗		

335x145x60 mm









**21x**

**920A/C17M**

009200924 5 kg

106.985 Ft bruttó  
84.240 Ft+áfa

17 db hatlapú dugókulcs  
és 5 db tartozék, fémdobozban

	920A	○	10-11-12-13-14-15-16-17-18-19 20-21-22-24-27-30-32 mm	<b>1/2"</b>
	920/21		125 mm	
	920/22		255 mm	
	920/25			
	920/42		305 mm	
	920/55	⊗		

420x185x60 mm









**22x**

**928A/C12**

009280955 13 kg

282.385 Ft bruttó  
222.350 Ft+áfa

12 db hatlapú dugókulcs és 5 db tartozék,  
fémdobozban

	928A	○	22-24-27-30-32-34-36-38-41 46-50-55 mm	<b>3/4"</b>
	928/21		200 mm	
	928/22		380 mm	
	928/25			
	928/42		450 mm	
	928/55	⊗		

530x220x80 mm



**17x**

# BETA RACSNIS TERMÉKCSALÁD

**NEW!**

A BETA RACSNIS TERMÉKEI ÁTALAKULTAK ÉS ÚJ SZERSZÁMOKKAL BŐVÜLTEK. VÁLASSZA KI AZ ÖN IGÉNYEINEK LEGJOBBAN MEGFELELŐ MODELLT!

**100% MADE By Beta**



72 fogas mechanizmus: 5° felvételi szög a szűk helyen végzendő munkákhoz



Kisebber fej méret + foszfátzott négyszögletes csatlakozó



Egykezes irányváltás



A racsnifejre gyakorolt kézi nyomás nem okoz irányváltást, és lehetővé teszi a hajtószár szabad mozgását

A 1/2" és 3/4" négyszögletű csatlakozós változatok mintegy 6%-kal könnyebbek, így a használatuk is könnyebb változatlan robusztusság és teljesítmény mellett.

**ÚJ DESIGN  
INNOVATÍV ANYAGOK  
A KIEMELKEDŐ TELJESÍTMÉNY  
ÉRDEKÉBEN**

## ÚJ, EGYENES HAJTÓSZÁR

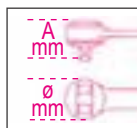

Új, egyenes hajtószár: a sajtolási eljárás alapját a belső feszültség minimalizálását szem előtt tartva, speciálisan kialakított, kerek keresztmetszetű, félkész termék adja, így a hajtószár optimális teljesítményt biztosít



Akasztyólyuk a markolaton

Ergonomikus, kétkomponensű markolat



	L mm	Ø mm	A mm	■	Fogas		Ft
<b>900/55</b>	127	25	29	1/4"		009001155	<b>15.431 Ft bruttó 12.150 Ft+áfa</b>
<b>910/55</b>	207	31	33	3/8"		009101155	<b>16.459 Ft bruttó 12.960 Ft+áfa</b>
<b>920/55</b>	271	40	41	1/2"		009201155	<b>20.066 Ft bruttó 15.800 Ft+áfa</b>
<b>928/55</b>	504	58	59	3/4"		009281155	<b>54.013 Ft bruttó 42.530 Ft+áfa</b>

A munkásokhoz képest megemelt markolatú, ívelt hajtószár nagyobb kényelmet és könnyebb használatot biztosít

**SZŰK HELYEKEN IS  
HASZNÁLHATÓ**

## ÍVELT HAJTÓSZÁR

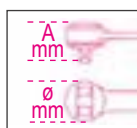

Ergonomikus, kétkomponensű markolat, melyen akasztyólyuk is található



	L mm	Ø mm	A mm	■	Fogas		Ft
<b>900E/55</b>	125	26	25	1/4"		009001255	<b>15.240 Ft bruttó 12.000 Ft+áfa</b>
<b>910E/55</b>	204	31	33	3/8"		009101255	<b>16.510 Ft bruttó 13.000 Ft+áfa</b>
<b>920E/55</b>	267	40	41	1/2"		009201255	<b>19.685 Ft bruttó 15.500 Ft+áfa</b>



# ZERO-RESET NYOMATÉKKULCS

## A NYOMATÉKKULCS, AMELY NEM IGÉNYEL VISSZAÁLLÍTÁST



Az előfeszítés kioldása nélkül is garantált a referenciaszabványoknak megfelelő ciklusszám, tartósság és meghúzási pontosság.

E paraméterek igazolása érdekében a Beta Utensili Kutató és Fejlesztő részlege számos tartóssági próbát végzett a saját laboratóriumokban és több száz végfelhasználónál.

Ezt az eredményt a jelenleg elérhető legjobb anyagok felhasználásával és a belső részek speciális hőkezelésével érték el.



A csúcsmínőségét garantálja, hogy a Zero Reset nyomatékkulcs teljes egészében a Beta Utensili olaszországi gyáraiban tervezett, gyártott, szerelt, bevizsgált és tanúsított.



### ZERO-RESET TECHNOLÓGIA:

A kiváló tulajdonságú anyagoknak, valamint a rugó és az állítórendszer részeinek fejlett hőkezelésének köszönhetően a kulcsot használat után nem kell visszaállítani.

### KÖNNYŰ BEÁLLÍTÁS:

A skálázott nóniusznak köszönhetően egészen apró (tized Nm) lépésekben lehet módosítani a beállított értéket.

### JOBB LÁTHATÓSÁG:

Kettős Nm beosztás a nyomatékérték jobb láthatósága érdekében.

## 666

ZERO-RESET kioldó nyomatékkulcs irányváltós racsnival, jobb oldali meghúzáshoz, meghúzási pontosság:  $\pm 3\%$

UNI EN ISO 6789

1/4" 3/8" 1/2"



	Nm	■		L (mm)	g	📄	Ft
<b>666/2</b>	5÷25	1/4"	0,05	273	395	006660702	<b>89.497 Ft bruttó 70.470 Ft+áfa</b>
<b>666/2X</b>	5÷25	3/8"	0,05	273	405	006660703	<b>89.497 Ft bruttó 70.470 Ft+áfa</b>
<b>666/5</b>	10÷50	3/8"	0,25	342	680	006660705	<b>80.759 Ft bruttó 63.590 Ft+áfa</b>
<b>666/10</b>	20÷100	3/8"	0,25	385	760	006660710	<b>81.267 Ft bruttó 63.990 Ft+áfa</b>
<b>666/10X</b>	20÷100	1/2"	0,25	385	770	006660711	<b>83.325 Ft bruttó 65.610 Ft+áfa</b>
<b>666/20</b>	40÷200	1/2"	0,5	471	1020	006660720	<b>87.960 Ft bruttó 69.260 Ft+áfa</b>
<b>666/30</b>	60÷300	1/2"	1	600	1271	006660730	<b>100.813 Ft bruttó 79.380 Ft+áfa</b>

## 667

ZERO-RESET kioldó nyomatékkulcs átnyomós racsnival, bal és jobb oldali meghúzáshoz, meghúzási pontosság:  $\pm 3\%$

UNI EN ISO 6789

1/2" 3/4"



	Nm	■		L (mm)	g	📄	Ft
<b>667/20</b>	40÷200	1/2"	0,5	471	1035	006670720	<b>86.411 Ft bruttó 68.040 Ft+áfa</b>
<b>667/30</b>	60÷300	1/2"	1	600	1285	006670730	<b>95.669 Ft bruttó 75.330 Ft+áfa</b>
<b>667/40</b>	80÷400	3/4"	1	710	2220	006670740	<b>231.458 Ft bruttó 182.250 Ft+áfa</b>

**666/C2**

006661002 1,6kg

ZERO-RESET kioldó nyomatékkulcs, 14 db dugókulccsal és tartozékokkal, fémdobozban

335x145x60 mm



124.460 Ft bruttó  
98.000 Ft+áfa

**NEW!**

14"

- 666/2
- 900 4÷13 mm
- 900/... 50-100 mm
- 900/16
- 895/1

**666/C5**

006661005 3,0 kg

ZERO-RESET kioldó nyomatékkulcs, 16 db dugókulccsal és tartozékokkal, fémdobozban

420x185x60 mm



138.430 Ft bruttó  
109.000 Ft+áfa

**NEW!**

38"

- 666/5
- 910A 8÷19 mm
- 910/21 - 910/22 125-250 mm
- 910/15
- 910/16
- 895/3

**666/C10X**

006661011 3,5 kg

ZERO-RESET kioldó nyomatékkulcs, 15 db dugókulccsal és tartozékokkal, fémdobozban

420x185x60 mm



138.430 Ft bruttó  
109.000 Ft+áfa

**NEW!**

12"

- 666/10X
- 920A 10÷22 mm
- 920/20-920/21 75-125 mm
- 920/15

**666/C20**

006661020 4,5 kg

ZERO-RESET kioldó nyomatékkulcs, 16 db dugókulccsal és tartozékokkal, fémdobozban

510x180x45 mm



152.400 Ft bruttó  
120.000 Ft+áfa

**NEW!**

12"

- 666/20
- 920A 13÷27 mm
- 920/20-920/21-920/22 75-125-255 mm
- 920/15

**666/C30**

006661030 6,3 kg

ZERO-RESET kioldó nyomatékkulcs, 18 db dugókulccsal és tartozékokkal, fémdobozban

620x180x45 mm



181.610 Ft bruttó  
143.000 Ft+áfa

**NEW!**

12"

- 666/30
- 920A 13÷32 mm
- 920/20-920/21-920/22 75-125-255 mm
- 920/16

599DGT-AW

NEW!

Elektronikus nyomatékkulcs nyomaték és szög leolvasással, irányváltós racsnival és vezeték nélküli adatátvitellel, jobbirányú (+/- 2% pontosság) és balirányú (+/- 3% pontosság) meghúzáshoz

UNI EN ISO 6789

14" 3/8" 12"



- Meghúzási típusok: nyomaték, szög, nyomaték + szög
- Kettős mérési mód: csúcs és maradvány
- Fény-, és szaggatott hangjelzés mellett érezhető rezgés tájékoztat a nyomaték vagy a szögérték eléréséről
- Az utolsó 999 csúcs nyomaték és/vagy szög értékek tárolhatók és megjeleníthetők
- 9 előre beállítható és menthető mód
- Biztonsági gombreteszelés
- A nyomatékkulcs a szoftverrel adott felhasználóhoz társítható
- Követhető meghúzási adatok. A szoftver lehetővé teszi a dátum és az időpont, a szerszám sorozatszám, a beállított meghúzási érték, az elért érték rögzítését, és a felhasználói azonosítóhoz társítását
- Csúsásmentes kétkomponensű markolat
- Nyomatékkulcs + 9 nyelvű szoftver
- A következő tartozékokkal: 3 db AA - 1.5V elem, vezeték nélküli vevőegység és szoftver USB kulcs



• Kétirányú vezeték nélküli tömeges adatátvitel a nyomatékkulcs és a szoftver között, utólag és valós időben

• Egyedi adatfeldolgozó szoftver közvetlen, könnyen leolvasható OK/NG (JÓ/ROSSZ) eredménnyel és valós idejű grafikon megjelenítés

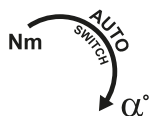

NYOMATÉK + SZÖG

**599DGT-AW/30** 347.193 Ft bruttó  
273.380 Ft+áfa  
005990702

Nm	Kgfm	lbf.ft	■	L (mm)	
6÷30	0,6÷3	4,5÷22	1/4"	410	0,1

**599DGT-AW/135** 352.336 Ft bruttó  
277.430 Ft+áfa  
005990713

Nm	Kgfm	lbf.ft	■	L (mm)	
27÷135	2,7÷13,5	20÷100	3/8"	445	1,0

**599DGT-AW/340** 369.824 Ft bruttó  
291.200 Ft+áfa  
005990734

Nm	Kgfm	lbf.ft	■	L (mm)	
68÷340	6,8÷34	50÷250	1/2"	615	1,0

605DGT/2

006050302 175 g



87.960 Ft bruttó  
69.260 Ft+áfa



Elektronikus nyomatékkulcs irányváltós racsnival jobb és bal oldali meghúzáshoz, meghúzási pontosság ± 3% jobb irányban, ± 4% bal irányban

UNI EN ISO 6789

14"



- Kettős mérési mód: csúcs és maradvány
- Tápfeszültség: 1 db 1,5V AAA elemmel (tartozék)



• A beállított nyomaték elérését fényjelzések és szaggatott hangjelzés mutatja

Nm	Kgfm	lbf.in	■	L (mm)	
4÷20	0,4÷2	35÷177	1/4"	210	0,01



**677/C**



**Önkioldó nyomatékkulcs egyszerű racsnival jobb és bal oldali meghúzásokhoz, fém dobozban, meghúzási pontosság: ± 4%**

A Beta 677/C önkioldó nyomatékkulcsa különösen alkalmas nagy nyomatékot igénylő felhasználásra. Az önkioldó mechanizmus a kulcs csuklónál történő kb. 20°-os elhajlásával tájékoztatja a felhasználót a megfelelő nyomaték eléréséről.



• A kulcs két részből áll: a racsnis kar és a nyomatékállításra szolgáló önkioldó rendszer



	Nm	kgfm	lbf.ft	■	L (mm)		kg	☰	Ft
<b>677/C600</b>	120÷600	12÷60	100÷450	3/4"	1059	10	6,0	006770607	<b>359.537 Ft bruttó 283.100 Ft+áfa</b>
<b>677/C800</b>	200÷800	20÷80	150÷600	3/4"	1319	10	6,7	006770612	<b>372.910 Ft bruttó 293.630 Ft+áfa</b>
<b>677/C1000</b>	300÷1000	30÷100	200÷750	3/4"	1554	20	7,4	006770616	<b>395.542 Ft bruttó 311.450 Ft+áfa</b>

**605E**

**Kioldó nyomatékkulcs kétirányú racsnival jobb és bal oldali meghúzáshoz meghúzási pontosság ± 6%**



	Nm	kgfm	lbf.in	■	L (mm)		g	☰	Ft
<b>605E/5</b>	1÷5	0,1÷0,5	10÷45	1/4"	190	0,05	180	006050105	<b>73.038 Ft bruttó 57.510 Ft+áfa</b>
<b>605E/10</b>	2÷10	0,2÷1,0	18÷90	1/4"	190	0,1	180	006050110	<b>76.645 Ft bruttó 60.350 Ft+áfa</b>

**680**

**Digitális nyomatékmérő**

- Csavarhúzó és nyomatékkulcsok kalibrálásának ellenőrzéséhez, jobb- és bal irányú működés
- Pontosság: leolvasott érték ± 1%
- Színes LCD kijelző, 4 számjegy
- 3 mértékegység: Nm - lbf.ft. - lbf.in
- Üzem mód: kioldó, tárcsás, elektronikus
- 5 különböző ellenőrzési paraméter állítható
- USB/Micro-USB kábel PC csatlakozáshoz és adatküldéshez
- Tápegység EU, UK, US és AU adapterekkel
- TESZTJELENTÉSEK készítésére szolgáló szoftver



680/3

680/30



<b>680/3</b>	933.031 Ft bruttó <b>734.670 Ft+áfa</b>	<b>680/30</b>	933.031 Ft bruttó <b>734.670 Ft+áfa</b>
☰ 006800000		☰ 006800003	
☰ 1,4 kg Nm 0,1÷3 <b>1/4"</b>		☰ 1,4 kg Nm 1,5÷30 <b>10mm</b>	
<b>680/350</b>	933.031 Ft bruttó <b>734.670 Ft+áfa</b>	<b>680/2100</b>	1.383.602 Ft bruttó <b>1.089.450 Ft+áfa</b>
☰ 006800035		☰ 006800210	
☰ 2,6 kg Nm 10÷350 <b>1 1/2"</b>		☰ 3,5 kg Nm 200÷2100 <b>27mm</b>	



## 1150HPC

## Robosztus kombinált fogó integrált vágóéllel és decentralizált csappal

- A tökéletesen illeszkedő vágóél és az elvékonyított szár rendkívül szűk helyeken is biztos fogást garantál.
- A fogótest a megbízható, hőkezelt molibdénacél felhasználásával készült, hogy rugalmas és ellenálló legyen, és minden körülmények között garantálni tudja a biztos fogást.

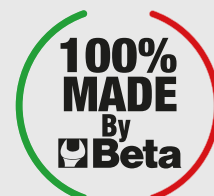

1150HPC

21.603 Ft bruttó  
17.010 Ft+áfa

011500618



Statikus kézi vágóerő igény =

**-73%**A vágóélek átlagos élettartama =  
(ISO 5744 teszt)**+127%**

Az M2 acél vágóélek keménysége =

**65HRC**

SZABADALMAZTATOTT

INNOVATÍV SZERSZÁM  
KIEMELKEDŐ  
VÁGÓTELJESÍTMÉNY

**A KÖZPONTTÓL ELTÁVOLÍTOTT CSAP KÖZELEBB VISZI A FORGÁSPONTOT  
A VÁGÁSI PONTHOZ, ILY MÓDON NÖVELVE AZ ERŐKAR HATÁST.**

1169BM/D3

33.439 Ft bruttó  
26.330 Ft+áfa

011690133



1 db kombinált fogóból, 1 db hosszú félkerekcsőrű fogóból és 1 db oldalcsípőfogóból álló készlet, kétkomponensű markolat



1082BM 160 mm

1150BM 180 mm

1166BM 160 mm

1169GBM/D2

20.066 Ft bruttó  
15.800 Ft+áfa

011690272

1 db kombinált fogóból és 1 db oldalcsípőfogóból álló készlet, ipari kivitel, kétkomponensű markolat



1150GBM 180 mm

1082GBM 160 mm



1047N

NEW!

## NYOMÓGOMBBAL ÁLLÍTHATÓ VÍZPUMPAFOGÓ, EGYEDI POFAÁLLÍTÁSSAL ÉS AUTOMATIKUS RÖGZÍTÉSSEL

### Nyomógombbal állítható vízpumpafogó

Az elvékonyodó fejjel szűk helyek is könnyebben elérhetők

23 fokozatban állítható 250 mm méretig

A markolat nagyobb háromszögletű érintkezési felülete páratlanul könnyű fogást és kényelmet biztosít



Az indukciós edzésű fogak tartósabbak  
A fogak kialakítása miatt jobb fogás a kerek, illetve hatszögletű felületeken

Csúszásmentes PVC bevonatú markolat

### SZABADALMAZTATOTT POFAÁLLÍTÁSI ÉS AUTOMATIKUS RÖGZÍTŐ MECHANIZMUS

Az egyedi nyomógombos rendszer lehetővé teszi, hogy a fogó egy kézzel nyitható, zárható és használható.

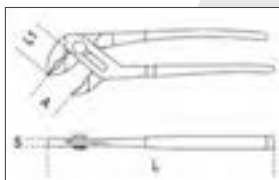

DIN ISO 8976

1047N/D3

NEW!

010470053

53.340 Ft bruttó  
42.000 Ft+áfa

3 darabos, nyomógombbal állítható vízpumpafogó készlet



1047N

	L mm	A Max mm	L1 mm	S mm	g		Ft
<b>1047N 180</b>	180	34	30	6	216	010470018	17.145 Ft bruttó 13.500 Ft+áfa
<b>1047N 250</b>	250	42	37	8	394	010470024	17.780 Ft bruttó 14.000 Ft+áfa
<b>1047N 300</b>	300	52	43	9	524	010470030	22.225 Ft bruttó 17.500 Ft+áfa

1048N

DIN ISO 8976

### Vízpumpafogó, csúszásmentes PVC bevonatú nyéllel

- A fej/markolat közötti nagyobb szög jobb ergonomikus fogást tesz lehetővé
- Az elvékonyodó fejjel szűk helyek is elérhetők
- Az edzett szegecs nagyobb kopásállóságot biztosít
- Foszfátózott kivétel
- Króm-vanádium acélból készült

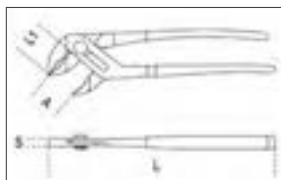

1048N/D3

010480923

36.779 Ft bruttó  
28.960 Ft+áfa

Vízpumpafogó készlet



	L mm	A Max mm	L1 mm	S mm	g		Ft
<b>1048N 175</b>	175	36	31	11	189	010480910	10.808 Ft bruttó 8.510 Ft+áfa
<b>1048N 250</b>	250	46	38	13	354	010480915	11.836 Ft bruttó 9.320 Ft+áfa
<b>1048N 300</b>	300	60	44	14,8	554	010480920	16.980 Ft bruttó 13.370 Ft+áfa
<b>1048N 400</b>	400	96	81	19	1180	010480940	26.746 Ft bruttó 21.060 Ft+áfa

**1048VN**

Vízpumpafogó, állítható, narancssárgára lakkozott



	L mm	A Max mm	L1 mm	S mm	í g		Ft
<b>1048VN 175</b>	175	36	31	11	189	010480111	<b>8.750 Ft bruttó 6.890 Ft+áfa</b>
<b>1048VN 250</b>	250	46	38	13	354	010480116	<b>10.287 Ft bruttó 8.100 Ft+áfa</b>
<b>1048VN 300</b>	300	60	44	14,8	554	010480121	<b>14.923 Ft bruttó 11.750 Ft+áfa</b>

**1169N/D4**

011690024

**38.583 Ft bruttó  
30.380 Ft+áfa**

1 db robusztus kombinált fogóból,  
1 db hosszú félkerekcsőrű fogóból,  
1 db oldalcsípőfogóból és 1 db  
vízpumpafogóból álló készlet,  
krómozott, foszfátózott



**1031/S4**

010310000

**37.554 Ft bruttó  
29.570 Ft+áfa**

4 darabos Seeger-fogó készlet



1032 180 mm  
⊙ 19 + 60 mm

1036 175 mm  
● 19 + 60 mm

1038 175 mm  
● 19 + 60 mm

1034 170 mm  
⊙ 19 + 60 mm

**999ESD/B4**

**NEW!**

009990040

**22.123 Ft bruttó  
17.420 Ft+áfa**

4 darabos saválló, nem mágneses ESD csipesz készlet



**1052**

Állítható önzáró fogó, homorú pófájú, krómozott



	L mm	∅ Max mm	í g		Ft
<b>1052/140</b>	140	22	175	010520014	<b>9.258 Ft bruttó 7.290 Ft+áfa</b>
<b>1052/190</b>	190	36	360	010520019	<b>10.287 Ft bruttó 8.100 Ft+áfa</b>
<b>1052/240</b>	240	42	590	010520024	<b>11.316 Ft bruttó 8.910 Ft+áfa</b>
<b>1052/300</b>	300	55	900	010520030	<b>18.517 Ft bruttó 14.580 Ft+áfa</b>

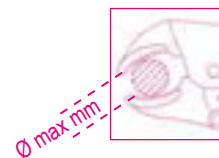

**1370**

Lakatos fanyelű kalapács,  
német modell



**HICKORY** UNI 7778 DIN 1041

	g	g		Ft	
<b>1370/300</b>	300	439	013700053	5.144 Ft bruttó	4.050 Ft+áfa
<b>1370/500</b>	500	669	013700055	6.693 Ft bruttó	5.270 Ft+áfa
<b>1370/800</b>	800	949	013700058	8.750 Ft bruttó	6.890 Ft+áfa
<b>1370/1000</b>	1000	1180	013700060	10.287 Ft bruttó	8.100 Ft+áfa
<b>1370/1500</b>	1500	1722	013700065	11.836 Ft bruttó	9.320 Ft+áfa
<b>1370/2000</b>	2000	2181	013700070	13.894 Ft bruttó	10.940 Ft+áfa

**32AU**

18.517 Ft bruttó  
14.580 Ft+áfa

000320160

Automata barnított és krómozott pontozó



Ø 3 mm

L 150 mm

**31/B6N**

22.860 Ft bruttó  
18.000 Ft+áfa

000310024

6 darabos kiütőkészlet  
tartós poliészterből  
készült összetekерhető  
tokban



2-3-4-5-6-8 mm

**35/S4**

**NEW!**

44.450 Ft bruttó  
35.000 Ft+áfa

000350506

4 darabos, erősített laposvágó készlet  
150-200-250-300 mm

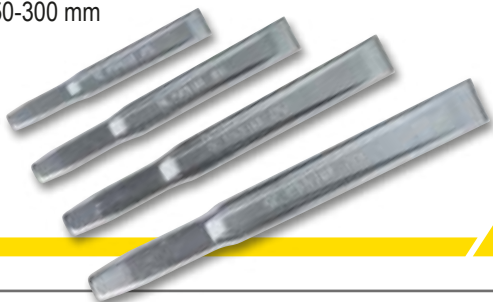

**1370T**

Lakatos üvegszálás nyelű kalapács,  
német modell



	g	g		Ft	
<b>1370T/300</b>	300	452	013700630	7.722 Ft bruttó	6.080 Ft+áfa
<b>1370T/500</b>	500	663	013700650	8.750 Ft bruttó	6.890 Ft+áfa
<b>1370T/800</b>	800	1017	013700680	9.258 Ft bruttó	7.290 Ft+áfa
<b>1370T/1000</b>	1000	1279	013700700	11.836 Ft bruttó	9.320 Ft+áfa
<b>1370T/1500</b>	1500	1740	013700750	13.373 Ft bruttó	10.530 Ft+áfa

**1390**

Műanyag fanyelű kalapács,  
cserélhető végekkel

UNI 7784



	Ø mm	g		Ft	
<b>1390/22</b>	22	134	013900022	6.693 Ft bruttó	5.270 Ft+áfa
<b>1390/28</b>	28	230	013900028	8.230 Ft bruttó	6.480 Ft+áfa
<b>1390/35</b>	35	365	013900035	10.808 Ft bruttó	8.510 Ft+áfa
<b>1390/45</b>	45	689	013900045	17.488 Ft bruttó	13.770 Ft+áfa
<b>1390/60</b>	60	1462	013900060	29.832 Ft bruttó	23.490 Ft+áfa

**1380T**

Ráverőkalapács, műanyag nyéllel



	A mm	L1 mm	g		Ft	
<b>1380T 800</b>	35	85	800	013800308	10.795 Ft bruttó	8.500 Ft+áfa
<b>1380T 1000</b>	40	100	1000	013800310	10.795 Ft bruttó	8.500 Ft+áfa
<b>1380T 1250</b>	42	110	1250	013800312	11.430 Ft bruttó	9.000 Ft+áfa
<b>1380T 1500</b>	45	120	1500	013800315	12.065 Ft bruttó	9.500 Ft+áfa
<b>1380T 2000</b>	49	120	2000	013800320	13.970 Ft bruttó	11.000 Ft+áfa

**412/SP25**

004120425

 63.779 Ft bruttó  
**50.220 Ft+áfa**

25 darabos, rövid csigafúró készlet hengeres szárral, HSS, köszörült, polírozott kivitel

 $\varnothing 1 \div 13 \times 0,5 \text{ mm}$ 
 $R \leq 800 \text{ N/mm}^2$   
 $HV \approx 750 \div 820$   
 DIN 338

 $\approx 110 \times 190 \times 55 \text{ mm}$ 

**415CO/SP19**

004150421

 32.918 Ft bruttó  
**25.920 Ft+áfa**

19 darabos csigafúró készlet, HSS-CO 5%, köszörült, polírozott

 $\varnothing 1 \div 10 \times 0,5 \text{ mm}$ 
 $R \leq 1200 \text{ N/mm}^2$   
 $HV \sim 800 \div 860$   
 DIN 338

**Co5%**

 $\approx 115 \times 170 \times 40 \text{ mm}$ 

**416/SP19**

004160419

 44.234 Ft bruttó  
**34.830 Ft+áfa**

19 darabos csigafúró készlet, hengeres szárral, HSS, AISI M2, kisebb fúróval a precíz, folyamatos központosításhoz

 $\varnothing 1 \div 10 \times 0,5 \text{ mm}$ 
**MAGASABB  
 VÁGÓSEBESSÉG**

 $\approx 115 \times 170 \times 40 \text{ mm}$ 

**416G/SP25**
**NEW!**

004160525

 127.000 Ft bruttó  
**100.000 Ft+áfa**

25 darabos fúró készlet hengeres szárral, HSS, AISI M2, lépcsős fúrócsúcs geometriával

 $\varnothing 1 \div 13 \times 0,5 \text{ mm}$ 
 $R \leq 900 \text{ N/mm}^2$   
 $HV \sim 820 \div 850$ 

 $\approx 115 \times 170 \times 40 \text{ mm}$ 

**425ES/SP3**

004250800

**NEW!**

 78.740 Ft bruttó  
**62.000 Ft+áfa**

3 darabos, hengeres szárú, lépcsős fúrófej készlet, HSS-G acélból

 $\varnothing 4 \div 12 ; 4 \div 20 ; 4 \div 30 \text{ mm}$ 
 $R \leq 900 \text{ N/mm}^2$   
 $HV 800$ 

 $\approx 98 \times 158 \times 18 \text{ mm}$ 

## 437P

004370003

15.951 Ft bruttó  
12.560 Ft+áfa

Menetjavító külső és belső,  
balos és jobbos menetek javítására

• P 0,80-1,00-1,25-1,50-1,75-2,00-2,50-3,00 mm



230 mm

## 437U/09

004370550

117.272 Ft bruttó  
92.340 Ft+áfa

Menetjavító készlet

M5X0,8  
M6X1,0  
M8X1,25  
M10X1,5  
M12X1,75

370x230x55 mm



## 451/C8

004510308

112.649 Ft bruttó  
88.700 Ft+áfa

8 darabos koronafúró  
készlet, HSS, köszörült

• Minimum vastagság: 5 mm



270x225x70 mm



## 446/C110

004460060

282.385 Ft bruttó  
222.350 Ft+áfa

Krómacél menetfúró és menetmetsző  
készlet, metrikus, normál és finom  
menetekhez + tartozékok

430 M mm	433 M mm	440/440A M mm	441/441A M mm
2x0,4	6x0,75 - 7x0,75	2x0,4	6x0,75 - 7x0,75
3x0,5	8x0,75 - 8x1	3x0,5	8x0,75 - 8x1
4x0,7	9x0,75 - 9x1	4x0,7	9x0,75 - 9x1
5x0,8	10x0,75 - 10x1	5x0,8	10x0,75 - 10x1
6x1	10x1,25 - 11x0,75	6x1	10x1,25 - 11x0,75
7x1	11x1 - 11x1,25	7x1	11x1 - 11x1,25
8x1,25	12x0,75 - 12x1	8x1,25	12x0,75 - 12x1
9x1,25	12x1,25 - 12x1,5	9x1,25	12x1,25 - 12x1,5
10x1,5	14x1 - 14x1,25	10x1,5	14x1 - 14x1,25
11x1,5	14x1,5 - 16x1	11x1,5	14x1,5 - 16x1
12x1,75	16x1,5 - 18x1,5	12x1,75	16x1,5 - 18x1,5
14x2		14x2	
16x2		16x2	



435/0 444/1 436/1  
435/3 444/2

500x337x60 mm

## 1599F

Kovácsolt párhuzamsatu  
munkapadhoz

• Acélöntésű, mart és edzett pófák,  
elülső nyílás, nagy befogási mélység

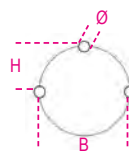
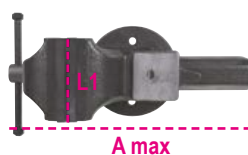

	L mm	BxH mm	Ø mm	A max mm		Ft
<b>1599F/100</b>	100	92x46	11	125	015990100	112.649 Ft bruttó 88.700 Ft+áfa
<b>1599F/125</b>	125	108x54	13	150	015990125	140.932 Ft bruttó 110.970 Ft+áfa
<b>1599F/150</b>	150	125x62	13	200	015990150	197.510 Ft bruttó 155.520 Ft+áfa
<b>1599F/175</b>	175	140x70	15	220	015990175	271.069 Ft bruttó 213.440 Ft+áfa

**1986/K20-4AH+2AH**

019860022

163.563 Ft bruttó  
128.790 Ft+áfa



**1972/K20-4AH+2AH**

019720022

163.563 Ft bruttó  
128.790 Ft+áfa

**20V sarokcsiszoló készlet + 2 Ah akkumulátor**

Tartalma:

• 1986/K20V-125

20V sarokcsiszoló, szénkefe nélküli motor, reteszelőkapcsoló, 125/115 mm koronghoz, véletlen beindítás elleni védelem, szerszám nélküli korongcsere, kiegészítő markolat. Merev táskában 2 db 4 Ah lítiumion akkumulátorral és gyorsöltővel.



1994B 20V-2AH

Az árban foglalt 2 Ah tartalék akkumulátor nettó értéke 17.370 Ft+áfa  
**AZ ÁR TARTALMAZZA**



**20V ütvefúró készlet + 2 Ah akkumulátor**

Tartalma:

• 1972/K20V-13BMC

Ütvefúró, szénkefe nélküli motor, 20V, 80 Nm, 13 mm önzáró tokmány, kétsebességes. Merev táskában 2 db 4 Ah lítiumion akkumulátorral és gyorsöltővel.

**Beta**  
**3-YEAR**  
**WARRANTY**



1994B 20V-2AH

Az árban foglalt 2 Ah tartalék akkumulátor nettó értéke 17.370 Ft+áfa  
**AZ ÁR TARTALMAZZA**

**1972/K12V-COMBO**

019720010

3 Kg



112.649 Ft bruttó  
88.700 Ft+áfa

**12V ultrakompakt fúró + 1/4" HEX irányváltós ütvecsavarbehajtó készlet**

Tartalma:

- 1 db 12V ultrakompakt fúró, 10 mm önzáró tokmánnyal
- 1 db 12V irányváltós ütvecsavarbehajtó, 1/4" hatlapfejű csatlakozóval
- 2 db 2Ah lítiumion akkumulátor
- 1 db akkumulátor gyorsöltő

**Beta**  
**3-YEAR**  
**WARRANTY**



1982/12V

- Ultrakompakt, csak 160 mm hosszú, ultrakönnyű, csak 1 kg, akkumulátorral, és tökéletesen kiegyensúlyozott
- 1/4" hatlapfejű csatlakozó reteszelővel
- Jobb/bal oldali övkapocs
- Elülső LED
- Becsavarás-kicsavarás-reteszelés (szállításhoz) választókapcsoló
- Csúszásmentes ergonomikus markolat
- Teljesen fémből készült fogaskerékház



1972/12V-10

- Kompakt, mindössze 170 mm hosszú, ultrakönnyű: 1,1 kg, akkumulátorral, jól kiegyensúlyozott
- 10 mm fém önzáró tokmány
- Legnagyobb nyomaték 30 Nm és 1300 f/p (400 f/p első fokozatban); legnagyobb furatkészítés 10 mm acélban és 20 mm fában
- Kétsebességes mechanika acél fogaskerekekkel (0-400/1300 fordulat/perc)
- 20 nyomatékállítási pozíció
- Becsavarás-kicsavarás-reteszelés (szállításhoz) választókapcsoló
- Elülső LED
- Csúszásmentes ergonomikus markolat
- Jobb/bal oldali övkapocs



# MOST 6 CSOMAG (300 DARAB) PROMÓCIÓS ÁRON!



152.400 Ft bruttó

**NEW!****120.000 Ft+áfa****AZ ÁR TARTALMAZZA**

AJÁNDÉK:  
23.390 Ft ÉRTÉKŰ  **Beta**  
1956 115-750W SAROKCSISZOLÓ

**Ø 115 mm**

VÉKONY VÁGÓKORONGOK - Egyenes

**A36S**

	Átmérő	Vastagság	Darabszám	
<b>300 AB000010115+750W</b>	115	1,0	300 darab	110010300
<b>300 AB000010117+750W</b>	115	1,2	300 darab	110010302
<b>300 AB000010119+750W</b>	115	1,6	300 darab	110010301

**750W**

223.520 Ft bruttó

**NEW!****176.000 Ft+áfa****AZ ÁR TARTALMAZZA**

AJÁNDÉK:  
46.780 Ft ÉRTÉKŰ  **Beta**  
1956 125-1400W SAROKCSISZOLÓ

**Ø 125 mm**

VÉKONY VÁGÓKORONGOK - Egyenes

**A46U**

	Átmérő	Vastagság	Darabszám	
<b>300 AB000330125+1400W</b>	125	1,0	300 darab	110330320
<b>300 AB000330126+1400W</b>	125	1,2	300 darab	110330322
<b>300 AB000330128+1400W</b>	125	1,6	300 darab	110330321

**1400W**

**332**
**Mini csővágó, réz- és könnyűfém csövekhez**

	L mm	Ø mm "		Ft
<b>332</b>	59	3÷16 1/8"÷5/8"	003320001	<b>7.722 Ft bruttó 6.080 Ft+áfa</b>
<b>332/2</b>	63	3÷28 1/8"÷1"1/8"	003320003	<b>8.750 Ft bruttó 6.890 Ft+áfa</b>

**376**
**Svéd csőfogó, 90°-os lapos pofa**

	L mm	Ø "	Ø mm		Ft
<b>376 320</b>	320	1" gas	34	003760032	<b>16.459 Ft bruttó 12.960 Ft+áfa</b>
<b>376 410</b>	410	1 1/2" gas	49	003760041	<b>22.123 Ft bruttó 17.420 Ft+áfa</b>
<b>376 550</b>	550	2" gas	60	003760055	<b>33.439 Ft bruttó 26.330 Ft+áfa</b>
<b>376 630</b>	630	3" gas	90	003760063	<b>61.722 Ft bruttó 48.600 Ft+áfa</b>

**342**
**18.009 Ft bruttó  
14.180 Ft+áfa**

003420030 1,5 Kg

**Racsnis csővágó olló, műanyag csövekhez**

 Ø 0÷42 mm  
1"5/8

**363**
**Amerikai csőfogó**

	L mm	Ø "	Ø mm		Ft
<b>363 350</b>	350	2" gas	60	003630035	<b>23.152 Ft bruttó 18.230 Ft+áfa</b>
<b>363 450</b>	450	2 1/2" gas	76	003630045	<b>31.382 Ft bruttó 24.710 Ft+áfa</b>
<b>363 600</b>	600	3" gas	90	003630060	<b>52.464 Ft bruttó 41.310 Ft+áfa</b>
<b>363 900</b>	900	5" gas	140	003630090	<b>99.276 Ft bruttó 78.170 Ft+áfa</b>
<b>363 1200</b>	1200	6" gas	165	003630120	<b>104.927 Ft bruttó 82.620 Ft+áfa</b>

**1750KG10**
**66.866 Ft bruttó  
52.650 Ft+áfa**

017500100 10 Kg

**Karos zsírzókészülék, 10 kg térfogat, 2 m nagynyomású csővel**

- Forgatható csatlakozóval rendelkezik a cső megtörésének elkerülésére
- Fröccsöntött alumínium szivattyútest légtelenítő szeleppel
- 3 különböző nyomásszint beállítási lehetőség:
  - 4 gr - 275 bar
  - 7 gr - 206 bar
  - 9 gr - 137 bar



312,5 mm

**345SB**
**7.722 Ft bruttó  
6.080 Ft+áfa**

003450010

**Sorjázó, forgó és cserélhető késsel, gyorsacél, réz, könnyűfém és PVC csövekhez**

 L mm  
150

**1750**
**14.923 Ft bruttó  
11.750 Ft+áfa**

017500500

**Karoszíró**
**550 BAR**

### 1741TR

017410410

12.865 Ft bruttó  
10.130 Ft+áfa

**NEW!**

Popszegecshúzó, elforgatható fejjel,  
4 db cserélhető betéttel

Ø mm	2,4	3,2	4	4,8
Alumínium	•	•	•	•
Acél	•	•	•	•
Rozsdamentes acél	•	•	•	•



L 285 mm



### 1741

017410003

12.344 Ft bruttó  
9.720 Ft+áfa

Popszegecshúzó 4 db  
cserélhető betéttel

Ø mm	2,4	3,2	4	4,8	5
Alumínium	•	•	•	•	•
Acél	•	•	•	•	•
Rozsdamentes acél	•	•	•	•	•



L 260 mm



### 1740B

Erősített, kompakt popszegecshúzó,  
tartállyal, 5 darab tartalék betéttel

L 280 mm  
L 330 mm



3 BETÉT A  
SZEGECEK  
FIX TARTÁSÁHOZ

2,4÷4,8 mm acél

#### 1740B 280

017400280

25.400 Ft bruttó  
20.000 Ft+áfa

2,4÷6,4 mm acél

#### 1740B 330

017400330

30.480 Ft bruttó  
24.000 Ft+áfa

### 1741U

017410450

Erősített, ultrakompakt  
popszegecshúzó, 4 darab  
tartalék betéttel



3 BETÉT A  
SZEGECEK  
FIX TARTÁSÁHOZ

L 200 mm

15.951 Ft bruttó  
12.560 Ft+áfa



Ø mm	2,4	3	3,2	4	4,8
Alumínium	•	•	•	•	•
Acél	•	•	•	•	•
Rozsdamentes acél	•	•	•	•	•

## VEZETÉK NÉLKÜL IS TÖLTHETŐ ((☉))

	LUMEN	AKKUMULÁTOR	TÖLTÉSI IDŐ	AKKUMULÁTOR ÜZEMIDŐ	IP/IK
<b>1833XSW</b>	80 - 250 (LED SMD)	3,7V 700 mAh, 2,59 Wh Li-ion	2h 1839BRW vagy kábel	2 - 8h	IP54; IK07
<b>1833MW</b>	5 - 30 - 400 - 1000 (LED SMD)	3,7V 2.600 mAh, 9.62 Wh Li-ion	6h 1839BRW 4h kábel	2- 200h	IP68; IK07
<b>1836AW</b>	30 - 200 - 400 (fő lámpa LED COB) 400 (spot LED COB)	3.7 V, 1500 mAh, 5.55 Wh Li-ion	2,5h 1839BRW vagy kábel	Fő lámpa: 4-18h Reflektor: 4h	IP65; IK07
<b>1838SW</b>	250 - 500 - 1000 (elői LED COB) 200 (spot LED SMD)	3.6V 3.350mAh Li-ion	6,5h 1839BRW 4,5h kábel	Fő lámpa: 2-8h Reflektor: 7h	IP65; IK07
<b>1838POCKET</b>	160 - 400 - 800 (fő lámpa LED COB) 250 (spot LED SMD)	3.7V 2.600mAh Li-ion	4,5h 1839BRW 4h kábel	Fő lámpa: 3-9h Reflektor: 4,5h	IP65; IK07

**1833XSW**

018330011

15.951 Ft bruttó  
12.560 Ft+áfa

LED lámpa, vezeték nélküli, tölthető

- Két fényerősség beállítás
- Mágneses talp és hátoldal
- Övre csatolható
- USB-C kábel



L 145 mm

**1833MW**

018330013

29.324 Ft bruttó  
23.090 Ft+áfa

LED zseblámpa intenzív fényerővel, vezeték nélküli, tölthető

- Négy fényerősség beállítás
- Mágneses hátoldal
- USB-C kábel



L 160 mm

**1836AW**

018360051

24.689 Ft bruttó  
19.440 Ft+áfa

LED fejlámpa, vezeték nélküli, kettős fényerővel

- Kettős világítás
- USB-C kábel

**1838SW**

018380142

32.918 Ft bruttó  
25.920 Ft+áfa

Csuklós LED szerelőlámpa, vezeték nélküli, tölthető

- 180°-ban elforgatható talp
- Csúszásmentes gumitest
- Kettős kámpó
- 3 mágnes a hátoldalon
- 1 mágnes a talpon
- USB-C kábel

**1838POCKET**

018380080

23.152 Ft bruttó  
18.230 Ft+áfa

Csuklós LED zseblámpa, kettős világítással, vezeték nélküli, tölthető

- Kettős világítás
- Világítási szög: fő lámpa: 160°  
reflektor: 18°
- 210°-ban elforgatható
- Csúszásmentes gumitest
- Mágneses talp
- 1 mágnes a talpon
- USB-C kábel



**1839BRW**

018390002

31.382 Ft bruttó  
24.710 Ft+áfa

Vezeték nélküli töltőállomás, a 1838POCKET,  
1838SW, 1836AW, 1833XSW, 1833MW  
szerelőlámpával kompatibilis



- Két mágneses töltőhely egyidejű használathoz
- Kihúzható támasz a vezeték nélküli mobiltelefon töltéshez
- LED töltési állapotjelző
- Max. teljesítményfelvétel: 10W x2
- Bemenet: AC 100-240V 50/60Hz
- Kimenet: DC 12V 1,5A  
DC 9V 2A  
DC 5V 3A
- USB-C csatlakozó
- IP20 védettség
- IK07 ütészállóság



- Falra szerelhető:
- 3 db erős mágnes a hátoldalon
- 2 db csavarlyuk



## VEZETÉK NÉLKÜLI KÉSZLET ((☉))

A vezeték nélküli készlet különböző funkciójú eszközöket is képes kiszolgálni, ami kényelmesebb és rendezettebb töltőállomást jelent.

**1839W/P1**

018390800

74.930 Ft bruttó  
59.000 Ft+áfa**NEW!**78.740 Ft bruttó  
62.000 Ft+áfa**1839W/P2**

018390805

1833MW és 1836AW vezeték nélküli lámpa  
készlet, 1839BRW kompatibilis töltőállomással

- 1833MW vezeték nélkül tölthető LED zseblámpa intenzív fényerővel
- 1836AW vezeték nélkül tölthető LED fejlámpa kettős világítással
- 1839BRW vezeték nélküli töltőállomás, a készlet lámpáival kompatibilis

1838SW és 1838POCKET vezeték nélküli lámpa  
készlet, 1839BRW kompatibilis töltőállomással

- 1838SW csuklós LED szerelőlámpa, vezeték nélkül tölthető
- 1838POCKET csuklós LED zseblámpa, állítható, kettős világítással, vezeték nélkül tölthető
- 1839BRW vezeték nélküli töltőállomás, a készlet lámpáival kompatibilis



1833

LED zseblámpa intenzív fényerővel, robusztus eloxált alumíniumból

- Állítható fókusz
- 2 fényerősség beállítása
- IP66 védetség



Elem üzemidő akár: 10.0 h - L 150 mm

1833 S

12.344 Ft bruttó  
9.720 Ft+áfa

018330002



IP66



Elem üzemidő akár: 7.5 h - L 162 mm

1833 M

16.459 Ft bruttó  
12.960 Ft+áfa

018330003

1838AM

34.976 Ft bruttó  
27.540 Ft+áfa

018380400

LED szerelőlámpa, tölthető, kettős fénykibocsátással, csuklós, 180°-ban elforgatható, mágneses forgótalppal és kampóval

- Kettős fénykibocsátás:
  - elöl: LED COB, 60-700 lumen, potenciométerrel szabályozható spot (fej): LED SMD, 120 lumen, KI-BE kapcsoló
- USB-C csatlakozó
- 100-240V / 50-60Hz töltővel szállítva
- Töltési idő: 4 óra
- Akkumulátor üzemidő: elöl: 2,5-16 óra spot (fej): 10 óra
- 3-LED elem töltöttségi szint kijelző
- Mágneses talp (neodímium mágnes), 90°-ban elforgatható
- Forgó alap és kampó



• Csuklós, 180°-ban elforgatható (a tengelyhez képest ± 90°-ban)



L 405 mm



IP54  
IK07



1838SLIM

23.660 Ft bruttó  
18.630 Ft+áfa

018380221

3 LED-es csuklós szerelőlámpa, tölthető

- Mágneses talp
- Töltési idő: 2,5 óra
- Akkumulátor üzemidő: 2-4 óra/spot

3 LED

- elöl: 100/200 lumen
- hátul: 180 lumen
- spot (fej): 80 lumen



1838/11LED

52.984 Ft bruttó  
41.720 Ft+áfa

018380111

Rendkívül nagy fényerejű tölthető LED lámpa, lítium polimer akkumulátorral

- Kompakt csúszásmentes gumitest
- 110-230V töltőkészülékkel



Ledes fejrészrel



Kompaktabb és fényesebb



Állítható kampó



<20%



1838FLASH

106.985 Ft bruttó  
84.240 Ft+áfa

018380300

Ultrakompakt LED lámpa, tölthető

- Maximum fényerő: 720 lumen
- Akkumulátorról és hálózatról egyaránt működtethető
- Akkumulátor üzemidő: 4-8 óra
- IP65 víz- és porvédelem
- 110-230V töltőkészülékkel



12V



230V

5 m



85x100x155 mm



360°

1/4"



**1838F****NEW!**

018380040

24.130 Ft bruttó

**19.000 Ft+áfa**

Mágneses LED lámpa, rugalmas fejjel és kettős világitással, tölthető

- Kettős világitás: fő lámpa: 32 fényerősség LED COB 50 - 500 lumen reflektor (fej): LED SMD, 120 lumen
- Újratölthető akkumulátor: Li-Ion 3,7 V, 2600 mAh
- USB-C csatlakozón tölthető
- Tartozék USB-C kábel
- Töltési idő: 4 óra
- Elem üzemidő: -fő lámpa: 2 óra - reflektor: 9,5 óra
- Mágneses talp
- A kampó 90°-ban állítható
- 3-LED elem töltöttségi szint kijelző
- IP54 védettség
- IK07 ütészállóság



423x65,5x44,5 mm

**1838CLAMP****NEW!**

018380310

27.940 Ft bruttó

**22.000 Ft+áfa**

Csíptetős LED lámpa, állítható fénysugárral és 4 fényerősséggel, tölthető

- 4 fényerősség: 1600 lm - Ultraerős 700 lm - Erős 300 lm - Gyenge 100 lm - Energiatakarékos
- Újratölthető akkumulátor: Li-Ion 3,7 V, 5200 mAh
- USB-C kábellel tölthető (tartozék)
- 360°-ban elforgatható
- Töltési idő: 4 óra
- Elem üzemidő: 3 óra - Ultraerős 5 óra - Erős 8,5 óra - Gyenge 24 óra - Energiatakarékos
- 3-LED elem töltöttségi szint kijelző
- A beépített csíptetőnek köszönhetően könnyen rögzíthető
- Mágneses hátoldal
- IP65 víz- és porvédelem
- IK07 ütészállóság



176x105x95 mm

**1838PN****NEW!**

018380008

16.980 Ft bruttó

**13.370 Ft+áfa**

LED toll lámpa, tölthető

- Kettős világitás: fő lámpa és reflektor
- 3 fényerősség: fő lámpa COB LED 350 - 175 lumen reflektor: SMD LED 120 lumen
- Újratölthető akkumulátor: 3.7 V, 1600 mAh Li-ion akkumulátor
- Töltési idő: 2,5 óra
- Akkumulátor üzemidő: fő lámpa: 6/3 óra reflektor: 6 óra
- Mágneses talp
- Övkapocs/mágneses zseb
- IP65 víz- és porvédelem
- IK07 ütészállóság
- USB-C kábel



175x23x38 mm

**1838COMPACT****NEW!**

018380011

20.066 Ft bruttó

**15.800 Ft+áfa**

Kompakt LED lámpa, tölthető

- Kettős világitás: fő lámpa és reflektor
- 3 fényerősség: fő lámpa COB LED 300 - 120 lumen reflektor SMD LED 150 lumen
- Újratölthető akkumulátor: 3.7 V, 1500 mAh Li-ion akkumulátor
- Töltési idő: 2,5 óra
- Akkumulátor üzemidő: fő lámpa: 7/3,5 óra reflektor: 6 óra
- Felakasztható, csúszásmentes, ütészálló gumitest
- 360°-ban elforgatható horog
- 180°-ban elforgatható mágneses talp
- övkapocs/zseb
- IP65 víz- és porvédelem
- IK07 ütészállóság
- USB-C kábel



60,8x26x120 mm



### 1691MG

Mágneses mérőszalag  
ütésálló ABS házzal, acélszalaggal,  
II. pontossági osztály

	L m	S m		Ft	
<b>1691MG/5</b>	5	25	016910405	<b>4.890 Ft bruttó</b>	<b>3.850 Ft+áfa</b>
<b>1691MG/8</b>	8	25	016910408	<b>6.693 Ft bruttó</b>	<b>5.270 Ft+áfa</b>
<b>1691MG/10</b>	10	25	016910410	<b>7.201 Ft bruttó</b>	<b>5.670 Ft+áfa</b>



### 1650

Acél tolómérő, tokban

• Pontosság: 0.05 mm

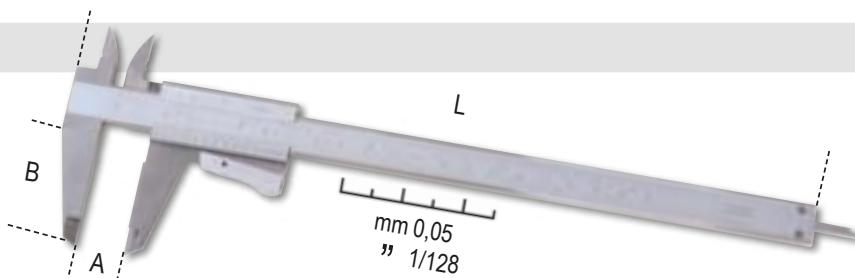

	A Max mm	L mm	B mm	G mm		Ft	
<b>1650/150</b>	150	235	40	0,05-1/128	016500001	<b>21.095 Ft bruttó</b>	<b>16.610 Ft+áfa</b>
<b>1650/200</b>	200	290	49	0,05-1/128	016500002	<b>27.775 Ft bruttó</b>	<b>21.870 Ft+áfa</b>

DIN 862

UNI EN ISO 13385-1



### 1651DGTB

Digitális tolómérő  
Pontosság: 0,01 mm

- Csúszórész csavarral állítható
- mm/coil megjelenítés
- Bármely helyzetben nullázható
- 300 mm-ig kihúzható négyzetletes mélységmérő rúd
- Kemény műanyag dobozban



DIN 862

UNI EN ISO 13385-1

	A Max mm	L mm	B mm	G mm		Ft	
<b>1651DGTB 150</b>	150	235	40	0,01-0,0005	016510211	<b>35.497 Ft bruttó</b>	<b>27.950 Ft+áfa</b>
<b>1651DGTB 200</b>	200	285	50	0,01-0,0005	016510212	<b>46.292 Ft bruttó</b>	<b>36.450 Ft+áfa</b>
<b>1651DGTB 300</b>	300	400	60	0,01-0,0005	016510213	<b>61.214 Ft bruttó</b>	<b>48.200 Ft+áfa</b>

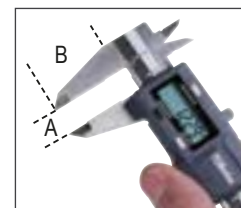

### 1695XS

 016950250

**4.445 Ft bruttó**  
**3.500 Ft+áfa**

Zseb vízmérték, V-formájú mérőfelülettel, mágneses, profilírozott alumínium, 2 törésbiztos libella  
Pontosság: 1 mm/m

- Ideális csövekhez
- Klipszes csat

48,5 mm  
20 mm  
70 mm



### 1688A

 016880120

**5.715 Ft bruttó**  
**4.500 Ft+áfa**

Rajztű, edzett acélból





**1693L 40**

016930040

51.956 Ft bruttó  
40.910 Ft+áfa

**Multifunkciós lézeres távolságmérő, 40 m, pozicionáló szintekkel**

**MÉRÉSEK:**

- Egyedi távolságmérés
- Folyamatos mérés vagy minimum mérés

**FUNKCIÓK:**

- Összeadás/kivonás
- Területmérés
- Térfogatmérés
- Változók közvetett mérése (Pythagorasz mérés módszer)
- Dőlésmérés

**JELLEMZŐK:**

- Automatikus kikapcsolás
- Puha szövet tartóval szállítva
- Elem üzemidő: akár 5 000 mérés

**MŰSZAKI ADATOK:**

- Mérési tartomány: 0.05 ÷ 40 m (0.2in ÷ 131ft)
- Lépték: m, in, ft
- Mérési pontosság: ±1.5 mm (± 0.06 in)
- Lézerosztály: 2
- Max. tárhely: 99 egység
- Elemek: AAA 2 x 1,5V

**VÍZMÉRTÉKEKKEL**



IP54



**1693M**

016930080

73.660 Ft bruttó  
58.000 Ft+áfa

**Multifunkciós lézeres távolságmérő, 80 m**

**MÉRÉSEK:**

- Egyedi távolságmérés
- Folyamatos mérés vagy minimum mérésfunkciók:
- Összeadás/kivonás
- Területmérés
- Térfogatmérés
- Közvetett mérés (pythagorasz mérés módszer)
- Dőlésmérésautomatikus kikapcsolás
- Puha szövet tartóval szállítva
- Elem üzemidő: akár 4 000 mérés

**MŰSZAKI ADATOK:**

- Mérési tartomány: 0,05 ÷ 80 m (0,2ft ÷ 229 ft)
- Lépték: m, in, ft
- Mérési pontosság: ±1,5 mm (± 0,06 in)
- Lézerosztály: 2
- Max. tárhely: 99 egység
- Elemek: AAA 2 x 1,5V

IP54



**1696T**

**Mágneses vízmérték, profilozott alumíniumból, három törésbiztos libellával**

- V-profilú alap
- Pontosság: 0,5 mm/m
- 3 db libella

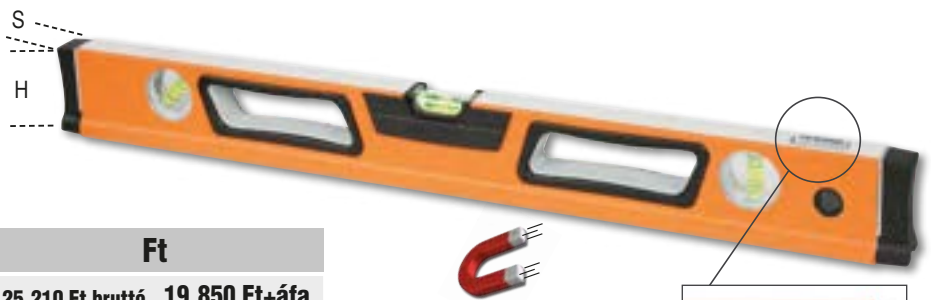

	L mm	H mm	S mm		Ft	
<b>1696T 600</b>	600	66	28	016960506	<b>25.210 Ft bruttó</b>	<b>19.850 Ft+áfa</b>
<b>1696T 800</b>	800	66	28	016960508	<b>28.296 Ft bruttó</b>	<b>22.280 Ft+áfa</b>
<b>1696T 1000</b>	1000	66	28	016960510	<b>29.832 Ft bruttó</b>	<b>23.490 Ft+áfa</b>
<b>1696T 1200</b>	1200	66	28	016960512	<b>37.033 Ft bruttó</b>	<b>29.160 Ft+áfa</b>

**9840BF/K120-BW 1749A NEW!**

098400929

55.880 Ft bruttó  
**44.000 Ft+áfa**

**BETA FIX**

12 darab 9840BF ultraerős pillanatragasztó + BW 1749A alumíniumcsöves kinyomópisztoly



AZ ÁR RÉSZÉT KÉPEZI:  
BW 1749A  
ÉRTÉKE: 11.340 Ft



**9842W/K120-BW 1749 NEW!**

098420931

16.510 Ft bruttó  
**13.000 Ft+áfa**

**ACRYL SEAL**

12 darab 9842W fehér akril tömítő + BW 1749 fémlemez kinyomópisztoly



AZ ÁR RÉSZÉT KÉPEZI:  
BW 1749  
ÉRTÉKE: 3.645 Ft



**9843T/K120-BW 1749 NEW!**

098430929

38.100 Ft bruttó  
**30.000 Ft+áfa**

**MULTI SEAL**

24 darab 9843T átlátszó, ecetsavas, szilikon tömítő penész elleni védelemmel + 2 darab BW 1749 kinyomópisztoly

AZ ÁR RÉSZÉT KÉPEZI:  
BW 1749  
ÉRTÉKE: 7.290 Ft



**9860/K120-BW 1773A NEW!**

098600975

41.910 Ft bruttó  
**33.000 Ft+áfa**

**MULTI FOAM**

12 darab 9860 kézi, szigetelő poliuretán hab + BW 1773A dekorkés



AZ ÁR RÉSZÉT KÉPEZI:  
BW 1773A  
ÉRTÉKE: 4.455 Ft



**9844T/K12-1773U**

098440931

39.091 Ft bruttó  
**30.780 Ft+áfa**

**NEUTRAL SIL**

12 darab semleges tömítőanyag + 1773U többfunkciós szerszám

Semleges szilikon tömítőanyag, penész elleni védelemmel

Jellemzők:

- Penészálló
- Ellenáll az UV-sugaraknak, a víznek és az időjárás viszontagságainak
- Szagtalan
- Rendkívül sokoldalúan felhasználható



AZ ÁR RÉSZÉT KÉPEZI:  
BW 1773U  
ÉRTÉKE: 6.480 Ft



**1773U**

017730500

8.230 Ft bruttó  
**6.480 Ft+áfa**

Többfunkciós szerszám szilikonos munkákhoz

Tartalma:

- 5 különböző elhúzó gumi
- Tartalék hántoló penge



9710

**LUBRIBETA universal**  
7-in-1 többcélú oldó-kenőanyag

1. Oldás: oldja a rozsdát az anyákon, csavarok és forgóalkatrészekon
2. Kenés: igénybevételnek kitett mechanikus alkatrészekre ajánlott
3. Tisztítás, zsírtalanítás: eltávolítja a zsírt és a fém felületekről
4. Korrozóvédelem: időjárás okozta korrozíótól védő filmréteget képez a felületen
5. Villamos érintkezések dezoxidálása: helyreállítja az érintkezést és megelőzi a rövidzárlatot
6. Vízállóság: minden felületről eltávolítja a víze nedvességet
7. Fagyálló: nagy mértékben ellenáll az alacsony hőmérsékletnek (-40 °C-ig)



		Ft
9710 (1)	097100040	
9710 (2)	097101040	3.543 Ft bruttó 2.790 Ft+áfa
9710 (3)	097102040	

9752

**ZINC 98%**  
Tiszta horgany

Kiváló fedést biztosító cink spray. Ideális vas alkatrészek galvanizálására, hegesztési varratok, anyacsavarok, csavarok és az időjárásnak kitett részek kozmetikázására. Különösen oxidáció- és kopásálló. Jól tapadó, nagyon világos, a tűzi horganyzáséhoz hasonló elasztikus réteget képez a kezelt felületen. Festhető. Záróvédelemként is ideális. Cseppmentes..



		Ft
9752 (1)	097520040	
9752 (2)	097521040	3.340 Ft bruttó 2.630 Ft+áfa
9752 (3)	097522040	

9841R

098410020

7.722 Ft bruttó  
6.080 Ft+áfa

**RED SEAL**

**Piros ecetsavas szilikon tömítő, magas hőmérséklettel szembeni ellenállás, kényelmes, túlnyomásos adagoló**

- Tartós, rugalmas tömítés
- Tömítőgyűrű helyett
- Az adagolóval könnyen (egy rétegben), pontosan és egyenletesen vihető fel a termék
- A légköri nedvességgel reakcióba lépve polimerizálódva rugalmas és tartós tömítést hoz létre
- Ideális kemence- és kazánajtók, lemezek, fűtési rendszerek, kimenetek, termosztátok, szivattyúk, fűtőcsövek, a motor nagy nyomásnak nem kitett részeinek, valamint magas hőmérséklettel szembeni ellenállást igénylő alkalmazások tömítésére
- Legtöbb nem porózus felületen, így üvegen, bevont fán, kerámián és lakkon tökéletesen alkalmazható
- Nem alkalmas PE, PP, PC, PMMA, PTFE, puha műanyag, neoprén és bitumen felületeken

200 ml



AKÁR 300 °C-IG  
HŐÁLLÓ

9841N

098410120

8.230 Ft bruttó  
6.480 Ft+áfa

**BLACK SEAL**

**Fekete ecetsavas szilikon tömítő, magas hőmérséklettel szembeni ellenállás, kényelmes, túlnyomásos adagoló**

- Tartós, rugalmas tömítés
- Tömítőgyűrű helyett
- Az adagolóval könnyen (egy rétegben), pontosan és egyenletesen vihető fel a termék
- A légköri nedvességgel reakcióba lépve polimerizálódva rugalmas és tartós tömítést hoz létre
- Ideális olajtekercs, olajpumpák, házak, sebességváltók, a motor nagy nyomásnak nem kitett részeinek, valamint magas hőmérséklettel szembeni ellenállást igénylő alkalmazások tömítésére
- Legtöbb nem porózus felületen, így üvegen, bevont fán, kerámián és lakkon tökéletesen alkalmazható.
- Nem alkalmas PE, PP, PC, PMMA, PTFE, puha műanyag, neoprén és bitumen felületeken
- Nem festhető

200 ml



AKÁR 240 °C-IG  
HŐÁLLÓ

1749AC

017490005

13.373 Ft bruttó  
10.530 Ft+áfa

**Magasnyomású kinyomópisztoly**



1749A

017490010

14.923 Ft bruttó  
11.750 Ft+áfa

**Alumínium kinyomópisztoly, profi modell**



## 1778MT MULTIFUNKCIÓS SZERSZÁM BETÉTEKKEL ÉS TOKKAL

**1778MT**

 33.439 Ft bruttó  
 26.330 Ft+áfa

017780055

Multifunkciós szerszám  
csavahúzó betétekkel és tokkal

9 szerszám - 22 funkció:

- Kombinált fogó
- Nagy penge
- Fűrészfogas penge
- Fémfűrész
- Reszelő
- Konzerv-/sörnyitó
- Olló
- Betéttartó
- Csavahúzó Phillips® keresztornyos csavarokhoz

MINDEN  
HELYZETBEN  
JÓL JÖN!



Könnyen nyitható  
szerszámok



Biztosító tüskék  
a véletlen  
becsukódás ellen



11 db bitfej + tartó + csíptető



100 mm (4") vonalzó

KOMPAKT  
ÉS SOKOLDALÚ!

**1772M**

 6.693 Ft bruttó  
 5.270 Ft+áfa

017720040

Behúzható pengéjű dekoscér,  
3 db tartalékpengével

- Automatikus rugós pengebehúzás
- Fröccsöntött fém test
- Nyélbe épített kapcsolóhúzó

**1726N**

 12.065 Ft bruttó  
 9.500 Ft+áfa

017260040

Lakkozott fűrészkeret

- Kétkomponensű, lakkozott, alumíniumötvözet markolat
- Fűrészlap rekesz
- A fűrészlap 55° és 90°-ban állítható (beépített rögzítőrendszerrel)

**1729MF**

 8.255 Ft bruttó  
 6.500 Ft+áfa

017290500

Univerzális fűrész fémhez,  
gipszkartonhoz, fához és  
műanyaghoz

- 24 fog/coll (TPI) penge fémhez
- 6 fog/coll (TPI) penge gipszkartonhoz
- Dupla élű penge, egyik él:  
11 fog/coll (TPI) műanyaghoz,  
másik él: 16 fog/coll (TPI) fához



**1771BM**

017710050

7.201 Ft bruttó  
**5.670 Ft+áfa**

Dekorkés 6 db tartalékpengével

**1778SOS**

017780080

10.808 Ft bruttó  
**8.510 Ft+áfa**

Autós elsősegély kés, ablaktörő kalapács és biztonsági öv vágó funkcióval, tokban

- Csipesszel és övbújtató textil tokkal
- Eloxált alumínium nyél
- Biztonsági pengeszárítás

**1128BAX**

011280088

11.316 Ft bruttó  
**8.910 Ft+áfa**

Kettős hatású villanszerelő olló, lépcsős profil, rozsdamentes acél, DLC bevonat

- Nagy felületi keménység a pengénél (nagy kopásállóság és időálló pengeélesség)
- Alacsony súrlódási együttható (gördülékenység és vágási teljesítmény)
- Kilazulás elleni excentrikus csap

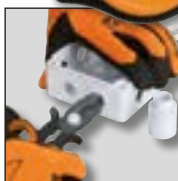
**NAGYFOKÚ  
KEMÉNYSÉG,  
ALACSONY  
SÚRLÓDÁS**Lépcsős profil  
13 és 24 mmközötti furatok tágítására,  
kialakítására műanyagokon

SZABADALMAZTATOTT

**1128FX**

011280090

10.808 Ft bruttó  
**8.510 Ft+áfa**

Műszerész olló, egyenes rozsdamentes acél él, mikrofogazattal, kábelvágó és krimpelő kábelsarukhoz és csövekhez

- Rugalmas, övre akasztható tokkal
- Bimateriál nyél
- Kilazulásbiztos csap

**1128BMX**

011280051

6.172 Ft bruttó  
**4.860 Ft+áfa**

Egyenes élű műszerész olló rozsdamentes acélból, mikrofogazattal

**1128BSX**

011280061

10.795 Ft bruttó  
**8.500 Ft+áfa**

Műszerész olló lépcsős maróprofilal tokban

- Műanyag csatlakozó dobozon lévő lyuk nagyításához és redős tömlő lezárásához
- Övre akasztható tokban
- Bimateriális-nyél
- Kilazulástgátló csapszeg



SZABADALMAZTATOTT

**1600Q 10**

016000010

12.865 Ft bruttó  
**10.130 Ft+áfa**

Nyolcágú csuklós csavarkulcs, vezérlőpanel kezelőknek

négyszög 5 / 6-7 / 8-9 mm  
háromszög 5-6-7 / 8-9 / 10 mm  
szárnycs 3-5 mm  
hatszög 1/4" hajtószár 1/4"



125 mm



**1760/IR500**

017600350

54.013 Ft bruttó

42.530 Ft+áfa



Digitális infrahőmérő kettős célzólézerrel



500 °C

**MŰSZAKI ADATOK**

- Hőmérséklet-tartomány: -50 ÷ 500 °C (-22 ÷ +932 °F)
- Hőmérséklet kijelzési lépték: 0,1 °C (0,1 °F)
- Emissziófaktorok: 0,1 ÷ 1 állítható
- Pontosság: -50 °C ÷ +20 °C (+/- 3 °C); 20 ÷ 500 °C (+/-2% vagy 2 °C)
- Távolság/mért felület aránya (D:S): 12:1
- Automatikus kikapcsolás: kb. 10 másodperc
- Működési hőmérséklet tartomány: 0 °C ÷ 50 °C
- Tárolási hőmérséklet: -20 °C ÷ 60 °C
- Tápellátás: 1 db 9V elem

**1760PA/AC-DC**

017600000

112.649 Ft bruttó

88.700 Ft+áfa



Lakatsfogó és digitális multiméter

A: AC/DC  
V: AC/DC

**VÉGREHAJTHATÓ MÉRÉSEK:**

- Feszültség DC: 0.1mV ÷ 600V
- Feszültség AC: 0.1mV ÷ 600V
- Áram AC: 0.01A ÷ 1000A
- Áram DC: 0.01A ÷ 1000A
- Ellenállás: 0.1Ω ÷ 40MΩ
- Teljesítmény: 0.001nF ÷ 40 μF
- Frekvencia: 0.001kHz ÷ 4kHz
- Hőmérséklet: -40°C ÷ 1000 °C  
-40°F ÷ 1832°F

1000 A



**1760/RMS**

017600020

103.391 Ft bruttó

81.410 Ft+áfa



Ipari digitális multiméter, pontos és robusztus, extrém körülmények között használható, 6 mm-es csúszás- és ütésálló külső gumiburkolattal

- Védett bemenetek
- Mérési tartomány automatikus beállítása
- Könnyen leolvasható nagyméretű kijelző, kék háttérvilágítással
- K típusú hőmérséklet szonda (tartozék)
- Automatikus kikapcsolás
- Csatlakozótartó gumitalp a nagyobb használati kényelemhez
- Kettős szigetelésű csatlakozók, 1000 V, hosszúság 1 m
- Rugalmas védőtokban
- CAT IV 600 V/ CAT III 1000 V
- TRUE RMS (valódi effektív érték mérés)



IP67



	Méréstartomány	Bázisprecízió
Feszültség AC/DC	110mV – 600V ±0.8%	- ±2% rdg
Áramerősség AC/DC	110μA – 10A ±1.5%	- ±2% rdg
Ellenállás	110Ω – 40MΩ ±1.2%	- ±2.5% rdg
Kapacitás	11nF – 40mF ±5%	- ±10% rdg (up to 11mF)
Frekvencia	1100Hz – 110 MHz ±1.2%	- ±1.5% rdg
Hőmérséklet	-32°C – +1000°C ±3%	- ±5% rdg
Diódateszt	3V DC ±10% rdg	
Folytonosságteszt	<30 Ω	

**1760S**

017600022

29.832 Ft bruttó

23.490 Ft+áfa



Digitális multiméter, kompakt kivitel

- IP40 védelem
- Automatikus beállítás
- Könnyen leolvasható nagyméretű kijelző, kék háttérvilágítással
- Önkikapcsolás
- Alacsony töltöttség kijelző
- Puha tokban szállítva
- CAT III 600V
- TRUE RMS (valódi effektív érték mérés)



IP40



**Végrehajtható mérések:**  
Feszültség DC: 200 mV-2/20/200/600V  
Feszültség AC: 100/600 V  
Áram DC: 200 mA-10 A  
Áram AC: 0,01-10 A  
Ellenállás: 200Ω - 2/20/200 kΩ - 2 MΩ  
Dióda mérés: 0,4 ÷ 0,7  
Tápellátás: 2 db 1,5V elem, AAA

**1608** 41.910 Ft bruttó  
**33.000 Ft+áfa**  
 016080001 2 kg

Saruzófogó szigetelt kábelsarukhoz, nyomásszabályzóval



**1608/C9** 78.702 Ft bruttó  
**61.970 Ft+áfa**  
 016080045 2 kg

Önzáró saruzófogó 450 db kábelsaruvál, fémdobozban



420x185x60 mm

**1199ESD/D3** 39.370 Ft bruttó  
**31.000 Ft+áfa**  
 011990003

1 db hosszú laposfogó, 1 db oldalcsípőfogó közép-vágással, 1 db csípőfogó félkör vágóéllel, ESD



**1609B** 110.592 Ft bruttó  
**87.080 Ft+áfa**  
 016090101

Mechanikus krimpelő fogó

- Szigetetlen réz kábelsarukhoz 10-120 mm<sup>2</sup>
- Csúszásmentes guminyél
- A belső csapszeg "H"-profilja maximálja a csapszeg csúszását.
- Foszfátzott acélból



L 600 mm

10÷120 mm<sup>2</sup>



**1149F** 6.172 Ft bruttó  
**4.860 Ft+áfa**  
 011490010

Automata vágó- és csupaszoló fogó



0,2÷6 mm<sup>2</sup>

**1606T** 101.333 Ft bruttó  
**79.790 Ft+áfa**  
 016060005

Saruzófogó cső sarukhoz, 4 oldalú krimpelés

Csökkentett erő kifejtés a karnál



**1273MQ/D6**

24.181 Ft bruttó  
19.040 Ft+áfa

012730851

6 darabos csavarhúzó készlet

EN 60900

1274MQ ● 3x100-4x100-5,5x125 mm  
1272MQ ⊕ PH0x60-PH1x80-PH2x100 mm



⚡ 1000 V

**1273MQF/D6**

30.353 Ft bruttó  
23.900 Ft+áfa

012730606

6 darabos slim csavarhúzó készlet

EN 60900

1274MQ/F ● 3,5x100 - 4,5x100 -  
5,5x125 - 6,5x150 mm  
1272MQ/F ⊕ PH1x80 - PH2x100 mm



⚡ 1000 V

**1128MQ**

17.488 Ft bruttó  
13.770 Ft+áfa

011280101

Műszerészolló, rozsdamentes acél él,  
mikrofogazattal

⚡ 1000 V

IEC 60900



**1169MQ/D2**

33.439 Ft bruttó  
26.330 Ft+áfa

011690152

1 db kombinált fogóból  
és 1 db oldalcsípőfogóból álló készlet

⚡ 1000 V

EN 60900



1169MQ  
160 mm

1150MQ  
180 mm

**920MQ/C16**

282.385 Ft bruttó  
222.350 Ft+áfa

009200917

5,2 kg

9 db hatlapú dugókulcs, 3 db imbusz-dugókulcs  
külső négyszöggel és 4 db tartozék

⚡ 1000 V

IEC 60900



	920MQ/A	○	8-10-12-13-14-17-19-22-24 mm
	920MQ/21		135 mm
	920MQ/22		264 mm
	920MQ/55A		
	920MQ/T		
	920MQ/PE	○	5-6-8 mm

16x

420x280x60 mm



12"



**C04TSS/7**

024003077 63 kg

848.170 Ft bruttó  
667.850 Ft+áfa

**7 fiókos szerszámokcsi teljesen rozsdamentes acélból**

- Négy Ø 125 mm acélmagvas kerék:
- 2 rögzített és 2 forgó kerék (kettő kerék fékezhető)
- Első központi zár
- Teljesen rozsdamentes acél szerkezet
- Rozsdamentes acél kerek, tartóelemek, görgők, fiókbelső és azokhoz tartozó vezetősinék
- Alumínium fiókfogantyúk

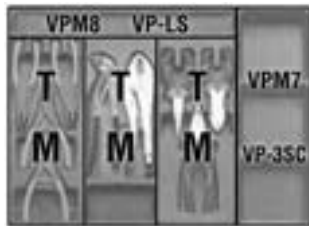
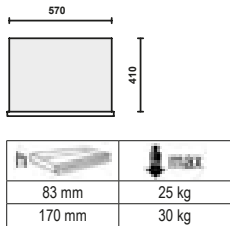

**C20TSS**

021203001 4 kg

95.669 Ft bruttó  
75.330 Ft+áfa

**Ötrekeszes szerszám láda, AISI 304 rozsdamentes acélból, üres**

A C20TSS láda kritikus környezetekben használható, azaz olyan zónákban és területeken, ahol a legkisebb szennyezési szint sem engedélyezett, ellenáll a rozsdának és a fontosabb savaknak és autoklávban 121 °C-on sterilizálható.

450x200x210 mm



**42INOX/SC9**

000420387 65.329 Ft bruttó  
51.440 Ft+áfa

**9 darabos csillag-villáskulcs készlet, nemesacélból, kompakt tartóval**

8-10-11-12-13  
14-15-17-19 mm



**96TINOX/S8**

000961954 44.755 Ft bruttó  
35.240 Ft+áfa

**8 darabos T-szárú imbuszkulcs készlet, markolattal, nemesacélból**

2,5-3-4-5-6-7-8-10 mm



**1293INOX/D8**

012930408 27.775 Ft bruttó  
21.870 Ft+áfa

**8 darabos csavarhúzó készlet, nemesacél**



# A KÁBELDOBOK ÚJ GENERÁCIÓJA

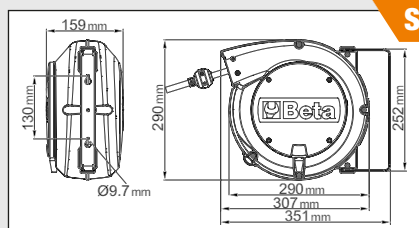

**S** Mindegyik kábeldob 180°-ban elforgatható fali konzolt, valamint a fali tartóra való gyors rögzítést és leszerelést biztosító kiegészítő konzolt tartalmaz.

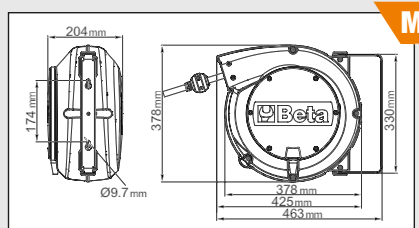

**M**

**KÁBELDOB**

- Dobon kívüli kábel hossza: 1 m
- A reteszelő mechanizmus kikapcsolható, így a kábel folyamatos visszahúzását teszi lehetővé
- Feltekert kábel hossza: 15 m

**S** **1842 15-H05/LED** **115.214 Ft bruttó**  
**90.720 Ft+áfa**  
 018420821

LED lámpával szerelt automata kábeldob, 100-240 Vac

- 230/12V biztonsági transzformátorral
- H05VV-F 2x1,0 mm<sup>2</sup> kábel



**S** **1844 15-H05**

Automata kábeldob 3Gx1,5 mm<sup>2</sup> kábel

- 3Gx1,5 mm<sup>2</sup> kábel
- Hővédő kapcsolóval
- Max. teljesítmény (felcsévéve): 1500W (230V-20°C)
- Max. teljesítmény (kiengedve): 2500W (230V-20°C)



**M** **1845 15-H07** **155.854 Ft bruttó**  
**122.720 Ft+áfa**  
 018450367

Automata kábeldob 3Gx2,5 mm<sup>2</sup> kábel

- 3Gx2,5 mm<sup>2</sup> kábel
- Hővédő kapcsolóval
- Max. teljesítmény (felcsévéve): 2000W (230V-20°C)
- Max. teljesítmény (kiengedve): 3000W (230V-20°C)

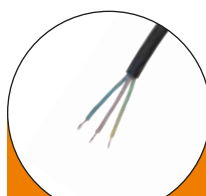

1844 15-H05

Automata kábeldob kábel



1844 15-H05/SCK

Automata kábeldob kábel és SCHUKO csatlakozóval



**NEW!**

1844 15-H05/3SCK

Automata kábeldob 3 db SCHUKO csatlakozóval

		Ft
<b>1844 15-H05</b>	018440315	75.095 Ft bruttó <b>59.130 Ft+áfa</b>
<b>1844 15-H05/SCK</b>	018440316	78.702 Ft bruttó <b>61.970 Ft+áfa</b>
<b>1844 15-H05/3SCK</b>	018440319	80.010 Ft bruttó <b>63.000 Ft+áfa</b>

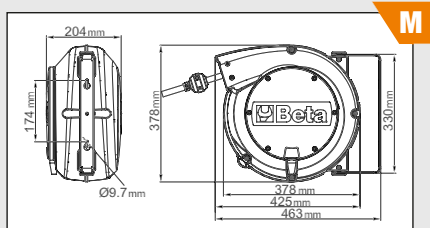
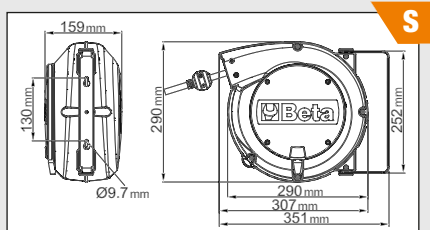

## TÖMLŐDOB

- Max. üzemi nyomás: 15 bar
- Fonott poliuretán tömlő
- Üzemi hőmérséklet tartomány víz esetén: -5 °C / +50 °C



### S 1900S 8X10

019000080

54.013 Ft bruttó  
42.530 Ft+áfa

Automata rugós tömlődob  
8x12 mm-es tömlővel

- Tömlő hossza 10 m



Ø GAS BSP 1/4"

### M 1900M 8X15

019000085

73.038 Ft bruttó  
57.510 Ft+áfa

Automata rugós tömlődob  
8x12 mm-es tömlővel

- Tömlő hossza 15 m



Ø GAS BSP 1/4"

### M 1900M 10X15

019000115

78.702 Ft bruttó  
61.970 Ft+áfa

Automata rugós tömlődob  
10x14 mm-es tömlővel

- Tömlő hossza 15 m



Ø GAS BSP 3/8"

### M 1900M 12X15

019000125

101.333 Ft bruttó  
79.790 Ft+áfa

**NEW!**

Automata rugós tömlődob  
12x16 mm-es tömlővel

- Tömlő hossza 15 m



Ø GAS BSP 1/2"

**1547/C6**

015470006

**95.669 Ft bruttó**  
**75.330 Ft+áfa**
**Csapágylehúzó**

Golyóscsapágy:

1547/1

6011-6014, 6206-6211, 6303-6308, 6403-6405

1547/2

6004-6010, 6200-6205, 6300-6304

• Gyorsabb és biztonságosabb



420x185x60 mm

**1545/C5M**

015450011

**187.744 Ft bruttó**  
**147.830 Ft+áfa**
**Belső csapágylehúzó készlet - 1542/1 ellentartó, 5 darab 1544 típusú belső lehúzóval, fémdobozban**

265x180x45 mm

	A mm	C mm
1544/1	9÷12	0,80
1544/2	13÷17	1,15
1544/3	16÷21	1,70
1544/4	20÷25	1,65
1544/5	25÷30	2,00

**1430/S5**

014300105

**8.750 Ft bruttó**  
**6.890 Ft+áfa**
**5 darabos törtcsavar kiszedő készlet edzett acélból, tokban**

 1430/1-1430/2-1430/3  
 1430/4-1430/5

**1500**
**Kétkörmös univerzális csapágylehúzó**

	A	L	L1	●	A1	☒	Ft	
	min÷max mm	mm	mm	mm	min÷max mm			
<b>1500/1</b>	25÷80	100	135	17	70÷130	015000301	<b>29.324 Ft bruttó</b>	<b>23.090 Ft+áfa</b>
<b>1500/2</b>	25÷130	100	135	17	80÷180	015000302	<b>30.353 Ft bruttó</b>	<b>23.900 Ft+áfa</b>
<b>1500/3</b>	50÷160	150	210	22	105÷220	015000303	<b>50.927 Ft bruttó</b>	<b>40.100 Ft+áfa</b>
<b>1500/4</b>	60÷200	150	210	22	120÷270	015000304	<b>69.952 Ft bruttó</b>	<b>55.080 Ft+áfa</b>
<b>1500/5</b>	80÷250	205	280	27	160÷330	015000305	<b>127.559 Ft bruttó</b>	<b>100.440 Ft+áfa</b>
<b>1500/6</b>	80÷350	205	280	27	160÷420	015000306	<b>149.162 Ft bruttó</b>	<b>117.450 Ft+áfa</b>
<b>1500/7</b>	110÷520	205	280	27	195÷600	015000307	<b>223.749 Ft bruttó</b>	<b>176.180 Ft+áfa</b>
<b>1500/8</b>	170÷640	230	310	36	260÷715	015000308	<b>356.451 Ft bruttó</b>	<b>280.670 Ft+áfa</b>

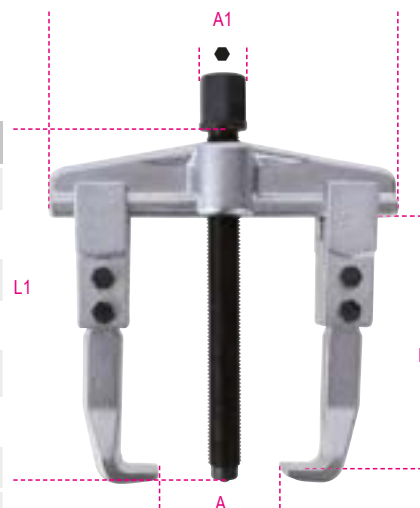

## 1852R1750

018520175

508.699 Ft bruttó  
400.550 Ft+áfa

### Hordozható indukciós hevítő készülék

- Gyors anya és csavar kioldás
- Maximális biztonság nyílt láng használata nélkül

#### MŰSZAKI ADATOK:

- Bemeneti feszültség: 230V AC, 50/60 Hz
- Bemeneti áramerősség: max. 7,5A
- Teljesítmény: max. 1,75 kW

#### ELŐNYÖK

1. Időtakarékos: gyors és nagy pontosságú melegítés
2. Tűzvédelem: nem hoz létre lángot, maximális biztonság a kezelő számára
3. Praktikus: egy kézzel használható, és a fűtőtekercesek könnyen cserélhetők

#### FELHASZNÁLÁSI TERÜLETEK

- Autóipar
- Ipari karbantartás
- Repülőgépipar
- Hajóipar
- Olajfinomítók

**MAXIMÁLIS BIZTONSÁG,  
NYÍLT LÁNG HASZNÁLATA  
NÉLKÜL**



#### Tartozékok:

- Két homlokzati tekerces 19 és 26 mm átmérővel anyák kioldásához
- Egy lapos fűtőtekerces felületek melegítéséhez
- Egy 800 mm hosszú rugalmas fűtőtekerces



480x370x130 mm

## 1895

### Ultrahangos mosóberendezés

- A folyadék fűtésével és az ultrahang alkalmazásával lehetővé teszi az alkatrészek, és általában a fém munkadarabok hatékony tisztítását (befecskendezők, karburátorok, szelepek, stb...)
- Digitális kijelző a mosási hőmérséklet és idő beállításával
- Az alaposabb tisztítás érdekében adjon hozzá egyedi, ultrahangos tálakhoz ajánlott habzásmentes mosóoldatot
- A gáztalanító funkció meggyorsítja a levegő eltávolítását a mosótál teljes térfogatán belül, növelve ezzel az ultrahang hatékonyságát



1895 157

## 1895 6

248.437 Ft bruttó

195.620 Ft+áfa / 6 l

018950060

## 1895 13

384.226 Ft bruttó

302.540 Ft+áfa / 13 l

018950130

## 1895 27

536.981 Ft bruttó

422.820 Ft+áfa / 27 l

018950270

## 1895 157

2.262.632 Ft bruttó

1.781.600 Ft+áfa / 157 l

018950357

**NEW!**

### 1895 6 1895 13 1895 27 1895 157

	6 l	13 l	27 l	157 l
Mosótál térfogat	6 l	13 l	27 l	157 l
Úritő csap	✓	✓	✓	✓
Teljesítmény	150 Watt	300 Watt	500 Watt	2160 Watt
Fűtésteljesítmény	300 Watt	400 Watt	500 Watt	5000 Watt
Hőmérséklet szabályozás	0÷80 °C	0÷80 °C	0÷80 °C	30÷110 °C
Mosási idő szabályozás	0-99 perc	0-99 perc	0-99 perc	0-59 perc
Frekvencia	40 kHz	40 kHz	40 kHz	28 kHz - 40 kHz
Tápfeszültség	220/230V	220/230V	220/230V	220/380V
Méret	330x180x310 mm	350x325x320 mm	530x330x380 mm	840x640x750 mm
Tartály mérete	300x155x150 mm	325x235x145 mm	500x300x200 mm	700x500x450 mm



961N

009610030

**Elektronikus videószkóp  
hajlékony, elforgatható szondával**

- 5" TFT LCD kijelző
- SD kártyával bővíthető
- Videó- és képrögzítés
- 4 LED
- USB csatlakozó (beépített akkumulátor)
- Elforgatható szonda
- Nagy felbontás

Ismerje meg a sokoldalú 961N videószkópot! A 360°-ban elforgatható szondának és a kettős világítású kamerának köszönhetően az eddig elérhetetlennek tűnő zugok is könnyen megközelíthetők. A hibahelyek és problémák könnyen és pontosan megtalálhatók. Az új 5" TFT LCD kijelző és a kiemelkedő 1920x1080 felbontás minden eddigienél élesebb képek és videók rögzítését teszi lehetővé. Az abszolút minőségért válassza a 961N videószkópot.



157.912 Ft bruttó  
124.340 Ft+áfa

**NEW!**

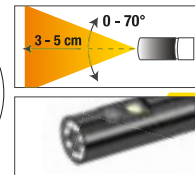
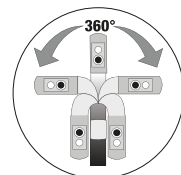

1898/M

018980930

5.664 Ft bruttó  
4.460 Ft+áfa

**Túlnyomásos permetező  
1,5 literes tartállyal**

- Állítható fúvóka: egyenes sugár - ködpermetezés
- Fokozatbeosztás (0,5 l - 1 l - 1,5 l)
- Egyenes sugárhoz záróbillentyű
- Szénhidrogénnel nem használható



1898/C

018980940

90.018 Ft bruttó  
70.880 Ft+áfa

**NEW!**

**Kerekos permetező 25 literes tartállyal**



Számos iparágban és területen alkalmazható: repülőipar, mezőgazdaság, autóipar, takarítás, építkezés és útépités, vegyipar, gyártás, bányászat, tartálykocsik és ipari járművek, hajóépítés és vasúti szállítás

- kettős funkció: permetezés és habképzés
- festett acéltartály
- rozsdamentes acél fúvóka
- csavarodásmentes tömlő
- tartálynyomásmérő
- tartály szintjelző



1898/S

018980932

9.779 Ft bruttó  
7.700 Ft+áfa

**Kézi permetező 5 literes tartállyal**

- Rozsdamentes acél fúvóka
- Egyenes sugárhoz záróbillentyű
- Állítható fúvóka: egyenes sugár - ködpermetezés
- Vállpánt a könnyű szállításához
- Fúvóka beakasztó
- 1,2 méteres tömlő
- Szénhidrogénnel nem használható



1889N

018890220

197.510 Ft bruttó  
155.520 Ft+áfa

**Acél hordótartó 2 db 200 literes hordó szállítására  
és raktározására**

- Könnyen mozgatható villástargoncával vagy raklapemelővel
- Nem rakatható
- Epoxi porbevonattal melegen lakkozva a fokozott vegyszerállóság érdekében

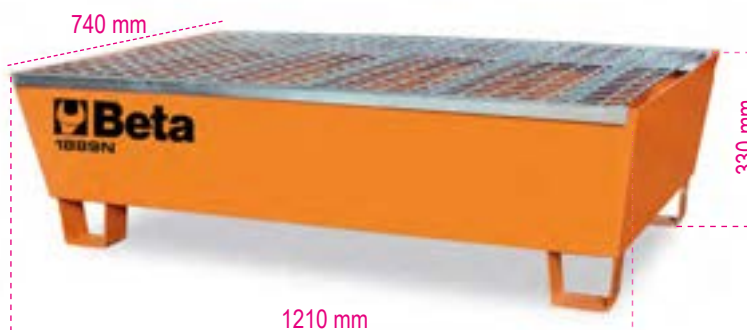

# 3027N



## HIDRAULIKUS PRÉS MOZGÓ DUGATTYÚVAL

### 3027N 10

030270101

565.277 Ft bruttó

445.100 Ft+áfa

100 kg

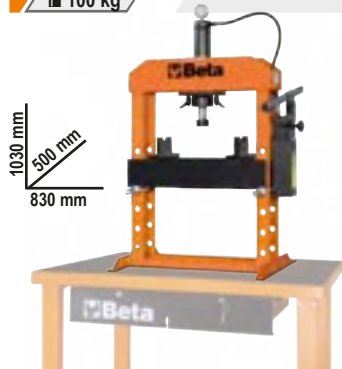

### 3027N 50

030270105

1.979.740 Ft bruttó

1.558.850 Ft+áfa

350 kg

2110 mm  
750 mm  
1350 mm



### 3027N 100

030270110

5.657.342 Ft bruttó

4.454.600 Ft+áfa

1100 kg



2400 mm  
850 mm  
1660 mm

380 V

### 3027N 20

030270102

735.013 Ft bruttó

578.750 Ft+áfa

130 kg

1870 mm  
600 mm  
920 mm



### 3027N 30

030270103

1.300.798 Ft bruttó

1.024.250 Ft+áfa

230 kg

2110 mm  
600 mm  
1140 mm

	3027N 10	3027N 20	3027N 30	3027N 50	3027N 100
Legnagyobb nyomóerő	10 t	20 t	30 t	50 t	100 t
2 sebességes kézi szivattyú	✓	✓	✓	✓	X
Mozgó dugattyú	✓	✓	✓	✓	✓
Hidraulikus biztonsági reteszelés túlterhelés esetén	✓	✓	✓	✓	✓
Nyomásmérő	✓	✓	✓	✓	✓
V prizma készlet	✓	✓	✓	✓	✓
Csőrlő	X	X	✓	✓	✓

### 3025N 1,0

030250110

99 kg

656.311 Ft bruttó

516.780 Ft+áfa

Hidraulikus daru kettős hatású pumpával

- Maximális teherbírás: 1 t
- 4 pozícióba állítható teherkar: 300-600-800-1000 kg
- UL-biztonsági szeleppel és krómozott dugattyúval
- Szabályozott visszaeresztési sebesség
- Nylon kerekek
- Maximális emelési magasság: 2420 mm



### 3025N/PF

030250111

163.563 Ft bruttó

128.790 Ft+áfa

Hordóemelő



Maximális teherbírás  
300 kg

**8150**

1 t lila emelőheveder kétrétegű, lapos szalag, erősített karikákkal, nagy ellenállású polieszter (PES) EN 1492-1

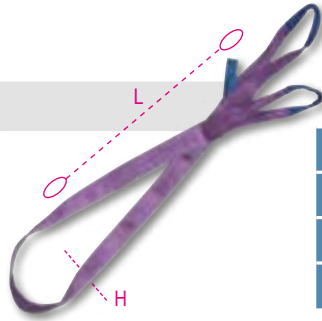

	L m	H mm		Ft
<b>8150 1-T1</b>	1	30	081500010	<b>2.057 Ft bruttó 1.620 Ft+áfa</b>
<b>8150 2-T1</b>	2	30	081500020	<b>2.832 Ft bruttó 2.230 Ft+áfa</b>
<b>8150 3-T1</b>	3	30	081500030	<b>3.861 Ft bruttó 3.040 Ft+áfa</b>
<b>8150 4-T1</b>	4	30	081500040	<b>4.890 Ft bruttó 3.850 Ft+áfa</b>

**8153**

2 t zöld emelőheveder kétrétegű, lapos szalag, erősített karikákkal, nagy ellenállású polieszter (PES) EN 1492-1

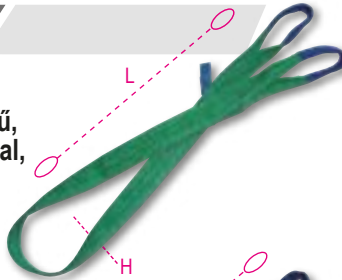

	L m	H mm		Ft
<b>8153 1-T2</b>	1	60	081530010	<b>3.340 Ft bruttó 2.630 Ft+áfa</b>
<b>8153 2-T2</b>	2	60	081530020	<b>4.890 Ft bruttó 3.850 Ft+áfa</b>
<b>8153 3-T2</b>	3	60	081530030	<b>6.693 Ft bruttó 5.270 Ft+áfa</b>
<b>8153 4-T2</b>	4	60	081530040	<b>8.750 Ft bruttó 6.890 Ft+áfa</b>

**8156**

3 t sárga emelőheveder kétrétegű, lapos szalag, erősített karikákkal, nagy ellenállású polieszter (PES) EN 1492-1

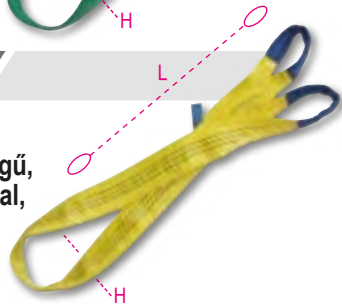

	L m	H mm		Ft
<b>8156 2-T3</b>	2	90	081560020	<b>7.722 Ft bruttó 6.080 Ft+áfa</b>
<b>8156 3-T3</b>	3	90	081560030	<b>10.287 Ft bruttó 8.100 Ft+áfa</b>
<b>8156 4-T3</b>	4	90	081560040	<b>12.865 Ft bruttó 10.130 Ft+áfa</b>
<b>8156 6-T3</b>	6	90	081560060	<b>18.009 Ft bruttó 14.180 Ft+áfa</b>

**8181 6/B4**

081810916

22.631 Ft bruttó  
17.820 Ft+áfa

4 darab 8181 racsnis rögzítőheveder táskában, 6 m nagy szakítószilárdságú poliészter szalag, egyhorgos



L m	LC kg
6	1000



EN 12195-2

**8182 8,5/B2**

081821885

19.545 Ft bruttó  
15.390 Ft+áfa

2 darab 8182 racsnis rögzítőheveder táskában, 8,5 m nagy szakítószilárdságú poliészter szalag, egyhorgos



L m	LC kg
8,5	2000



EN 12195-2

**8147S**

EN 13157

Haladómű kézi gerenda fogókhöz

Biztonságos rögzítési pontot hoz létre, így alkalmas csörlők tartógerendákon (pl. INP, IPB, IPE, HEA, HEB) való rögzítésére és vízszintes mozgására.

Műszaki adatok:

- Biztonsági együttható: 4
- Azonosító címke

Tanúsítványok:

- Gyártói tanúsítvány
- CE Megfelelőségi nyilatkozat
- Vizsgálati jelentés 2.2 UNI EN10204
- Műszaki termékspecifikáció

	WLL t	L Min÷Max mm	ø F mm		Ft
<b>8147S 0,5T</b>	0,5	50÷220	25	081470005	<b>57.150 Ft bruttó 45.000 Ft+áfa</b>
<b>8147S 1T</b>	1	58÷220	30	081470010	<b>73.660 Ft bruttó 58.000 Ft+áfa</b>
<b>8147S 2T</b>	2	66÷220	40	081470020	<b>93.980 Ft bruttó 74.000 Ft+áfa</b>

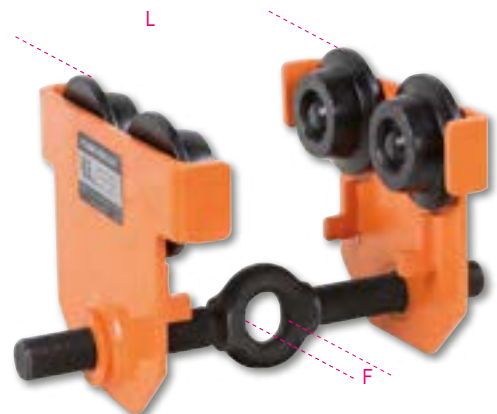



**8097**

**G8**



Rögzítő emelőheveder közelítő horgokkal 2 karos lánc, táskában

- Biztonsági együttható: 4
- Emelőlánc azonosító
- Termékleírás

**EN 818-4**



	∅ ∅	L m	WLL t 0° < β ≤ 45°		Ft
<b>8097 D7-2</b>	7	2	2,12	080970022	63.779 Ft bruttó <b>50.220 Ft+áfa</b>
<b>8097 D7-3</b>	7	3	2,12	080970023	77.153 Ft bruttó <b>60.750 Ft+áfa</b>
<b>8097 D7-4</b>	7	4	2,12	080970024	90.018 Ft bruttó <b>70.880 Ft+áfa</b>
<b>8097 D8-2</b>	8	2	2,8	080970042	72.009 Ft bruttó <b>56.700 Ft+áfa</b>
<b>8097 D8-3</b>	8	3	2,8	080970043	90.526 Ft bruttó <b>71.280 Ft+áfa</b>
<b>8097 D8-4</b>	8	4	2,8	080970044	106.985 Ft bruttó <b>84.240 Ft+áfa</b>
<b>8097 D10-2</b>	10	2	4,25	080970052	108.534 Ft bruttó <b>85.460 Ft+áfa</b>
<b>8097 D10-3</b>	10	3	4,25	080970053	131.166 Ft bruttó <b>103.280 Ft+áfa</b>
<b>8097 D10-4</b>	10	4	4,25	080970054	157.912 Ft bruttó <b>124.340 Ft+áfa</b>

**8097/G10**

**NEW!**



Rögzítő emelőheveder, 2 karos, közelítő horgokkal és zárral, 10. biztonsági fok

- Biztonsági együttható: 4
- Emelőlánc azonosító
- CE megfelelőségi nyilatkozat
- Termékleírás



	∅ ∅	L m	WLL ton		Ft
<b>8097/G10 D6-1</b>	6	1	2	080971001	55.880 Ft bruttó <b>44.000 Ft+áfa</b>
<b>8097/G10 D6-2</b>	6	2	2	080971002	66.040 Ft bruttó <b>52.000 Ft+áfa</b>
<b>8097/G10 D6-3</b>	6	3	2	080971003	82.550 Ft bruttó <b>65.000 Ft+áfa</b>
<b>8097/G10 D8-2</b>	8	2	3,5	080971042	93.980 Ft bruttó <b>74.000 Ft+áfa</b>
<b>8097/G10 D8-3</b>	8	3	3,5	080971043	116.840 Ft bruttó <b>92.000 Ft+áfa</b>
<b>8097/G10 D8-4</b>	8	4	3,5	080971044	138.430 Ft bruttó <b>109.000 Ft+áfa</b>
<b>8097/G10 D10-2</b>	10	2	5,6	080971052	140.970 Ft bruttó <b>111.000 Ft+áfa</b>
<b>8097/G10 D10-3</b>	10	3	5,6	080971053	170.180 Ft bruttó <b>134.000 Ft+áfa</b>
<b>8097/G10 D10-4</b>	10	4	5,6	080971054	201.930 Ft bruttó <b>159.000 Ft+áfa</b>

**8097SL**

**G8**



Emelőlánc, 2 karos, önzáró, kengyeles horgokkal 8. biztonsági fok



	∅ ∅	L m	WLL t 0° < β ≤ 45°		Ft
<b>8097SL D7-2</b>	7	2	2,12	080970222	77.673 Ft bruttó <b>61.160 Ft+áfa</b>
<b>8097SL D7-3</b>	7	3	2,12	080970223	90.526 Ft bruttó <b>71.280 Ft+áfa</b>
<b>8097SL D7-4</b>	7	4	2,12	080970224	104.927 Ft bruttó <b>82.620 Ft+áfa</b>
<b>8097SL D8-2</b>	8	2	2,8	080970242	84.874 Ft bruttó <b>66.830 Ft+áfa</b>
<b>8097SL D8-3</b>	8	3	2,8	080970243	103.391 Ft bruttó <b>81.410 Ft+áfa</b>
<b>8097SL D8-4</b>	8	4	2,8	080970244	123.965 Ft bruttó <b>97.610 Ft+áfa</b>
<b>8097SL D10-2</b>	10	2	4,25	080970252	128.080 Ft bruttó <b>100.850 Ft+áfa</b>
<b>8097SL D10-3</b>	10	3	4,25	080970253	150.190 Ft bruttó <b>118.260 Ft+áfa</b>
<b>8097SL D10-4</b>	10	4	4,25	080970254	180.543 Ft bruttó <b>142.160 Ft+áfa</b>

**8097SL/G10**

**NEW!**



Rögzítő emelőheveder, 2 karos, önzáró és közelítő horgokkal, 10. biztonsági fok



	∅ ∅	L m	WLL ton		Ft
<b>8097SL/G10 D6-1</b>	6	1	2	080971201	68.580 Ft bruttó <b>54.000 Ft+áfa</b>
<b>8097SL/G10 D6-2</b>	6	2	2	080971202	78.740 Ft bruttó <b>62.000 Ft+áfa</b>
<b>8097SL/G10 D6-3</b>	6	3	2	080971203	95.250 Ft bruttó <b>75.000 Ft+áfa</b>
<b>8097SL/G10 D8-2</b>	8	2	3,5	080971242	109.220 Ft bruttó <b>86.000 Ft+áfa</b>
<b>8097SL/G10 D8-3</b>	8	3	3,5	080971243	134.620 Ft bruttó <b>106.000 Ft+áfa</b>
<b>8097SL/G10 D8-4</b>	8	4	3,5	080971244	154.940 Ft bruttó <b>122.000 Ft+áfa</b>
<b>8097SL/G10 D10-2</b>	10	2	5,6	080971252	165.100 Ft bruttó <b>130.000 Ft+áfa</b>
<b>8097SL/G10 D10-3</b>	10	3	5,6	080971253	195.580 Ft bruttó <b>154.000 Ft+áfa</b>
<b>8097SL/G10 D10-4</b>	10	4	5,6	080971254	226.060 Ft bruttó <b>178.000 Ft+áfa</b>

**8098**
**G8**

CE

**Rögzítő emelőheveder közelítő horgokkal 4 karos lánc, táskában**

- Biztonsági együttható: 4
- Emelőlánc azonosító
- CE megfelelőségi nyilatkozat
- Termékleírás

EN 818-4



	Ø	L m	WLL t 0° < β ≤ 45°		Ft
<b>8098 D7-2</b>	7	2	3,15	080980022	148.133 Ft bruttó <b>116.640 Ft+áfa</b>
<b>8098 D7-3</b>	7	3	3,15	080980023	178.486 Ft bruttó <b>140.540 Ft+áfa</b>
<b>8098 D7-4</b>	7	4	3,15	080980024	210.376 Ft bruttó <b>165.650 Ft+áfa</b>
<b>8098 D8-2</b>	8	2	4,25	080980042	173.342 Ft bruttó <b>136.490 Ft+áfa</b>
<b>8098 D8-3</b>	8	3	4,25	080980043	210.376 Ft bruttó <b>165.650 Ft+áfa</b>
<b>8098 D8-4</b>	8	4	4,25	080980044	257.696 Ft bruttó <b>202.910 Ft+áfa</b>
<b>8098 D10-2</b>	10	2	6,7	080980052	214.630 Ft bruttó <b>169.000 Ft+áfa</b>
<b>8098 D10-3</b>	10	3	6,7	080980053	260.350 Ft bruttó <b>205.000 Ft+áfa</b>
<b>8098 D10-4</b>	10	4	6,7	080980054	307.340 Ft bruttó <b>242.000 Ft+áfa</b>

**8098/G10**
**NEW!**

CE

**Rögzítő emelőheveder, 4 karos, közelítő horgokkal és kiakadástgátlóval, 10. biztonsági fok**

- Biztonsági együttható: 4
- Emelőlánc azonosító
- CE megfelelőségi nyilatkozat
- Termékleírás

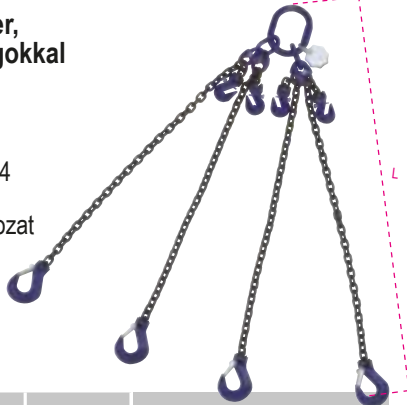

	Ø	L m	WLL ton		Ft
<b>8098/G10 D6-1</b>	6	1	3	080981001	114.300 Ft bruttó <b>90.000 Ft+áfa</b>
<b>8098/G10 D6-2</b>	6	2	3	080981002	140.970 Ft bruttó <b>111.000 Ft+áfa</b>
<b>8098/G10 D6-3</b>	6	3	3	080981003	166.370 Ft bruttó <b>131.000 Ft+áfa</b>
<b>8098/G10 D8-2</b>	8	2	5,3	080981042	189.230 Ft bruttó <b>149.000 Ft+áfa</b>
<b>8098/G10 D8-3</b>	8	3	5,3	080981043	229.870 Ft bruttó <b>181.000 Ft+áfa</b>
<b>8098/G10 D8-4</b>	8	4	5,3	080981044	281.940 Ft bruttó <b>222.000 Ft+áfa</b>
<b>8098/G10 D10-2</b>	10	2	8	080981052	278.130 Ft bruttó <b>219.000 Ft+áfa</b>
<b>8098/G10 D10-3</b>	10	3	8	080981053	339.090 Ft bruttó <b>267.000 Ft+áfa</b>
<b>8098/G10 D10-4</b>	10	4	8	080981054	400.050 Ft bruttó <b>315.000 Ft+áfa</b>

**8143**

CE

**Kézi láncos emelő**

- Az EN13157 szabványnak megfelelő, első osztályú anyagokból készült professzionális emelő
- Nehéz terhek gyors és biztonságos emelése

TUV

**EN 13157**

	WLL t	L m	kg		Ft
<b>8143 0,5T</b>	0,5	3	9,2	081430005	72.009 Ft bruttó <b>56.700 Ft+áfa</b>
<b>8143 1T</b>	1	3	11,7	081430010	84.353 Ft bruttó <b>66.420 Ft+áfa</b>
<b>8143 2T</b>	2	3	19,5	081430020	122.936 Ft bruttó <b>96.800 Ft+áfa</b>
<b>8143 3T</b>	3	3	19,5	081430030	152.248 Ft bruttó <b>119.880 Ft+áfa</b>

**8146**

CE

**Karos láncos emelő**

- Az EN13157 szabványnak megfelelő, könnyen telepíthető és használható professzionális emelő.
- Nehéz terhek gyors és biztonságos emelése, mozgatása és rögzítése.
- Fix ponthoz vagy mobileszközökhöz is rögzíthető.

**TANÚSÍTVÁNYOK**

- Gyártói tanúsítvány
- CE megfelelőségi nyilatkozat
- Vizsgálati jelentés 2.2 UNI EN10204



HORDOZHATÓ-KÖNNYŰ-BIZTONSÁGOS

8146

8146C

**TÜV TANÚSÍTVÁNY**
**EN 13157**

	WLL t	L m	kg		Ft
<b>8146 0,75T</b>	0,75	1,5	6,7	081460008	86.932 Ft bruttó <b>68.450 Ft+áfa</b>
<b>8146 1,5T</b>	1,50	1,5	11,2	081460015	124.473 Ft bruttó <b>98.010 Ft+áfa</b>

**8146C**

CE

**Kompakt karos láncos emelő**

	WLL t	L m	kg		Ft
<b>8146C 0,25T</b>	0,25	1,5	2,5	081460002	80.239 Ft bruttó <b>63.180 Ft+áfa</b>

**8148**

EN 13157

Kézi csörlő, alumíniumötvözet test, csörlőkarral, drótkötéllal és horoggal szállítva



L 20/30 m



- Biztonsági együttható: 4:1
  - Sorozatszám azonosító tábla
- TANÚSÍTVÁNYOK**
- Gyártói tanúsítvány
  - CE megfelelőségi nyilatkozat
  - Vizsgálati jelentés 2.2 UNI EN10204
  - Műszaki termékspecifikáció

	WLL t	L m	A mm	ø f mm		Ft
<b>8148 0,8X20M</b>	0,8	20	426	8,3	081480008	127.559 Ft bruttó <b>100.440 Ft+áfa</b>
<b>8148 1,6X20M</b>	1,6	20	545	11	081480016	198.031 Ft bruttó <b>155.930 Ft+áfa</b>
<b>8148 3,2X20M</b>	3,2	20	660	16	081480032	331.241 Ft bruttó <b>260.820 Ft+áfa</b>

**8135**

EN 13155

Acéllemez megfogó csuklós fülescsavarral

**MŰSZAKI ADATOK**

- Biztonsági együttható: 3
- Sorozatszám azonosító tábla

**TANÚSÍTVÁNYOK**

- Gyártói tanúsítvány
- CE megfelelőségi nyilatkozat
- Vizsgálati jelentés 2.2 UNI EN10204
- Műszaki termékspecifikáció

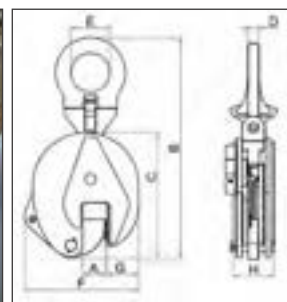

Ne emeljen a maximális terhelhetőség 10%-nál kisebb súlyt.

	max WLL t	A mm	kg		Ft
<b>8135 0,75T</b>	0,75	0-15	2	081350005	44.234 Ft bruttó <b>34.830 Ft+áfa</b>
<b>8135 1,0T</b>	1,0	0-20	5	081350010	60.185 Ft bruttó <b>47.390 Ft+áfa</b>
<b>8135 2,0T</b>	2,0	0-25	8	081350020	88.989 Ft bruttó <b>70.070 Ft+áfa</b>
<b>8135 3,0T</b>	3,0	0-30	15	081350032	151.219 Ft bruttó <b>119.070 Ft+áfa</b>
<b>8135 5,0T</b>	5,0	0-50	23	081350050	212.941 Ft bruttó <b>167.670 Ft+áfa</b>

max WLL (t)	Méretek mm						
	B	C	D	E	F	G	H
0,75	205	125	10	27	105	35	40
1,0	290	170	12	48	145	45	56
2,0	375	205	17	67	175	56	56
3,0	425	237	20	75	215	60	78
5,0	480	262	20	80	232	65	90

**8135HS**

EN 13155

**NEW!**

Emelőlánc, 2 karos, vízszintes acéllemez megfogóval

**MŰSZAKI ADATOK**

- Biztonsági együttható: 3
- Rögzítő heveder azonosító

**MELLÉKELT TANÚSÍTVÁNYOK**

- Gyártói tanúsítvány UNI EN818-4
- CE megfelelőségi nyilatkozat

**RENDELKEZÉSRE ÁLLÓ TANÚSÍTVÁNYOK**

- Műszaki termékleírás

		Ft
<b>8135HS 1,5</b>	081350213	107.950 Ft bruttó <b>85.000 Ft+áfa</b>
<b>8135HS 3,0</b>	081350233	176.530 Ft bruttó <b>139.000 Ft+áfa</b>
<b>8135HS 6,0</b>	081350263	292.100 Ft bruttó <b>230.000 Ft+áfa</b>

Vízszintes lemezek mozgatására és szállítására alkalmas

ØD (mm)	WLL (t)			A (m)
	α max 60°	α max 90°	α max 120°	
13	1,5	1,12	0,75	3
8	3,0	2,25	1,5	3
10	6,0	4,5	3,0	3

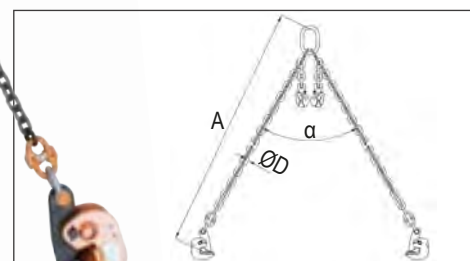

**1927P**

019270008

2 kg

 112.649 Ft bruttó  
 88.700 Ft+áfa

**12"** Irányváltós csavarbehajtó

- Dupla ütőmechanizmus
- Könnyű, kiegyensúlyozott, felhasználóbarát modell
- Egyszerű irányváltás
- 3-fokozatú csavarbehajtás
- Levegőelvezetés a markolaton keresztül
- Rezgészsillapító markolat

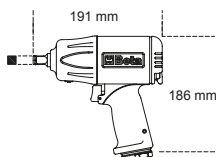

Üresjárat fordulatszám	ford./perc	7.500
Ütőmechanizmus		Dupla
Legnagyobb nyomaték	Nm	1750
Csavar/anya méret	Cl 8.8	M24●36 mm
Csavar/anya méret	Cl 12.9	M20●30 mm
Levegőcsatlakozó	GAS	1/4"
Üzemi nyomás	Bar	6,2
Levegőcső belső Ø	mm	10
Átlagos levegőfogyasztás	l/perc	290

**1927P/K3**

019270118

123.965 Ft bruttó

**97.610 Ft+áfa**
**12"** 4 kg

Irányváltós csavarbehajtó, 3 darab gépi dugókulccsal, műanyag kofferben

 720LC  
 17-19-21 mm

350x305x86 mm

**1927E**

019270005

2,4 kg

 44.755 Ft bruttó  
 35.240 Ft+áfa

**NEW!**
**12"** Irányváltós ütvecsavarbehajtó kompozit házzal

- Dupla ütőmechanizmus
- Irányváltó gomb
- 3-fokozatú csavarbehajtás
- Levegőelvezetés a markolaton keresztül
- Rezgészsillapító markolat

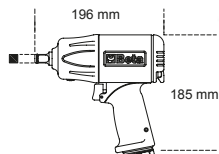

Üresjárat fordulatszám	ford./perc	7.000
Ütőmechanizmus		Dupla
Legnagyobb nyomaték	Nm	750
Csavar/anya méret	Cl 8.8	M22●36 mm
Csavar/anya méret	Cl 12.9	M18●30 mm
Levegőcsatlakozó	GAS	1/4"
Üzemi nyomás	bar	6,2
Levegőcső belső Ø	mm	10
Átlagos levegőfogyasztás	l/perc	140

**1927C**

019270006

2,4 kg

 73.038 Ft bruttó  
 57.510 Ft+áfa

**NEW!**
**12"** Irányváltós ütvecsavarbehajtó kompozit házzal

- Dupla ütőmechanizmus
- Könnyű, kiegyensúlyozott felhasználóbarát modell
- Irányváltó kar
- 3-fokozatú csavarbehajtás
- Levegőelvezetés a markolaton keresztül
- Vibrációscsökkentő markolat

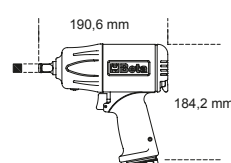

Üresjárat fordulatszám	ford./perc	9.000
Ütőmechanizmus		Dupla
Legnagyobb nyomaték	Nm	950
Csavar/anya méret	Cl 8.8	M22●34 mm
Csavar/anya méret	Cl 12.9	M18●27 mm
Levegőcsatlakozó	GAS	1/4"
Üzemi nyomás	bar	6,2
Levegőcső belső Ø	mm	10
Átlagos levegőfogyasztás	l/perc	125



# A FORRADALMI ÜTVECSAVARBEHAJTÓ

# NEW!

## AMELY NEM IGÉNYEL KENÉST

A Beta Utensili által tervezett, fejlesztett és gyártott 1927OLS ütvecsavarbehajtó az OLAJ NÉLKÜLI rendszerre épül, amely a pneumatikus szerszámiparban új innovációnak számít.

Ennek köszönhetően az ütvecsavarbehajtó rendszeres kenés nélkül is folyamatosan használható, ami hosszabb élettartamot és nagyobb teljesítményt biztosít.



### SZABADALMI OLTALOM BEJEGYZÉSE FOLYAMATBAN

A kiemelkedő, 1750 Nm nyomatékának köszönhetően az OLAJ NÉLKÜLI ütvecsavarbehajtó minden alkalmazáshoz ideális választás.



### 1927OLS

### NEW!

019270010

225.806 Ft bruttó

2,5 Kg

177.800 Ft+áfa

**OLAJ NÉLKÜLI** irányváltós ütvecsavarbehajtó, alumíniumötvözet test

- Nem igényel kenést
- Dupla ütőmechanizmus

Üresjárat fordulatszám	8.000 fordulat/perc
Max. forgatónyomaték	1.750 Nm
Csavar Ø	CI 8.8 M24●36 mm
Csavar Ø	CI 12.9 M20●30 mm
Levegőcsatlakozás	1/4" GAS
Üzemi nyomás	6,2 bar
Ajánlott tömlő Ø	10 mm
Átlagos levegő fogyasztás	198 l/perc
Súly	2,5 kg



**NÉGYSZER HOSSZABB ÉLETTARTAM,  
MINT EGY HAGYOMÁNYOS ÜTVECSAVARBEHAJTÓNÁL.**



Ezek a jellemzők együtt kiváló költség/haszon arányt biztosítanak az OLAJ NÉLKÜLI ütvecsavarbehajtónak, ami hosszú távon jelentős megtakarítást eredményez.

**1927XM**

019270030

1,3 kg

 84.353 Ft bruttó  
**66.420 Ft+áfa**
**12"** Kompakt irányváltós csavarbehajtó

- Egykalapácsos ütőmechanizmus
- Hihetetlenül kompakt és erőteljes
- Egy kézzel kezelhető nyomógombos irányváltó vezérlés
- Három eltérő csavarbehajtó teljesítmény
- Levegő elvezetés a markolaton keresztül
- Horog a kiegyensúlyozóhoz

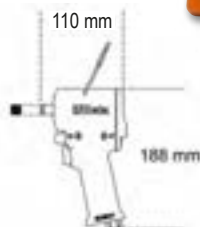

Üresjárat fordulatszám	ford./perc	10.000
Ütőmechanizmus		Szimpla
Legnagyobb nyomaték	Nm	770
Csavar/anya méret	Cl 8.8	M22●34 mm
Csavar/anya méret	Cl 12.9	M18●27 mm
Levegőcsatlakozó	GAS	1/4"
Üzemi nyomás	bar	6,2
Levegőcső belső Ø	mm	10
Átlagos levegőfogyasztás	l/perc	122

**1927XM/K5**

019270129

101.333 Ft bruttó

**12"** 2,8 kg

**79.790 Ft+áfa**

 Kompakt irányváltós csavarbehajtó,  
 5 darab gépi dugókulccsal, műanyag  
 kofferben

 720 17-19-  
 21-22-24 mm

307x206x86 mm



**1928XM**

019280030

1,3 kg

 191.859 Ft bruttó  
**151.070 Ft+áfa**
**3/4"** Irányváltós csavarbehajtó

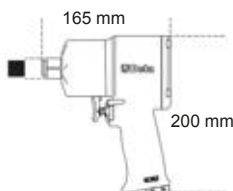
- Dupla ütőmechanizmus
- Robosztus, kompakt modell, nagy forgatónyomaték
- Egykezes irányváltó gomb
- 3-fokozatú csavarbehajtás
- Levegőelvezetés markolaton keresztül

**1600 Nm**

Üresjárat fordulatszám	ford./perc	4.800
Ütőmechanizmus		Dupla
Legnagyobb nyomaték	Nm	1600
Csavar/anya méret	Cl 8.8	M27●41 mm
Csavar/anya méret	Cl 12.9	M24●36 mm
Levegőcsatlakozó	GAS	3/8"
Üzemi nyomás	bar	6,2
Levegőcső belső Ø	mm	10
Átlagos levegőfogyasztás	l/min	175

**KOMPAKT MODELL,  
 NAGY  
 FORGATÓNYOMATÉK**

**1928P**

019280006

3,7 kg

 310.667 Ft bruttó  
**244.620 Ft+áfa**
**3/4"** Irányváltós ütvecsavarbehajtó  
 plattírozott anyagból

- Dupla ütőmechanizmus
- Robosztus, kompakt modell
- Egykezes irányváltó gomb
- 3-fokozatú csavarbehajtás
- Levegőelvezetés a markolaton keresztül
- Rezgéscsillapító markolat

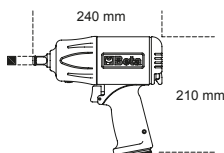

Üresjárat fordulatszám	ford./perc	5.000
Ütőmechanizmus		Dupla
Legnagyobb nyomaték	Nm	2.100
Csavar/anya méret	Cl 8.8	M30●46 mm
Csavar/anya méret	Cl 12.9	M27●41 mm
Levegőcsatlakozó	GAS	3/8"
Üzemi nyomás	bar	6,2
Levegőcső belső Ø	mm	10
Átlagos levegőfogyasztás	l/min	221

**2100 Nm**  
**KOMPAKT MODELL,  
 NAGY  
 FORGATÓNYOMATÉK**

## 1930LH

019300030 7,1 kg



423.824 Ft bruttó  
333.720 Ft+áfa

### 1" Irányváltós csavarbehajtó

- Kettős ütőmechanizmus
- 210 mm (8,3") hosszú tengely
- Újratervezett markolat, 70°-os hajlással a csukló kifáradása ellen
- Kiegészítő oldalfogantyú
- 3 különböző becsavarási és kicsavarási teljesítmény
- Levegőelvezetés a ház alsó részén
- Kiváló súly/teljesítmény arány



Üresjárat fordulatszám	ford./perc	6.000
Ütőmechanizmus		Dupla
Legnagyobb nyomaték	Nm	2.441
Csavar/anya méret	CI 8.8	M36 ● 55 mm
Csavar/anya méret	CI 12.9	M30 ● 46 mm
Levegőcsatlakozó	GAS	1/2"
Üzemi nyomás	bar	6,2
Levegőcső belső Ø	mm	13
Átlagos levegőfogyasztás	l/min	280

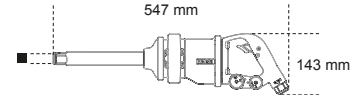

## 1922P3

019220013 1,5 kg



140.932 Ft bruttó  
110.970 Ft+áfa

### 12" Csúszókalapácsos irányváltós racsn

- Impulzív "rocking dog" mechanizmus kettős kalapáccsal
- Könnyű meghúzás: a csúszókalapácsos rendszer meggátolja a csukló csavarodását a becsavarás végén, és csökkenti a műveleti időt
- Kompakt és erős: az elérhető legnagyobb nyomaték jelentősen meghaladja a hagyományos racsnikkal elérhető értéket
- Ergonomikus gumi markolat



292 mm

**MAGAS NYOMATÉKÉRTÉKEK A CSUKLÓ VISSZALÖKÉSE NÉLKÜL**

Szabad fordulatszám	ford./perc	600
Legnagyobb nyomaték	Nm	136
Csavar/anya méret	CI 8.8	M12 ● 18 mm
Csavar/anya méret	CI 12.9	M10 ● 16 mm
Levegőcsatlakozó	GAS	1/2"
Üzemi nyomás	bar	6,2
Levegőcső belső Ø	mm	10
Átlagos levegőfogyasztás	l/min	113

**136 Nm**

## 720ME/C8

007200525

50.406 Ft bruttó  
39.690 Ft+áfa

### 12" 8 darabos gépi dugókulcs készlet, fémdobozban

○ 5-6-8-10-12  
14-17-19 mm



≡ 270x120x45 mm



## 720LC/C3

007200653

13.373 Ft bruttó  
10.530 Ft+áfa

### 12" 3 darabos gépi dugókulcs készlet kerékanyákhoz színes polimer betétekkel, műanyag dobozban

○ 17-19-21 mm

≡ 148x132x44 mm



## 720/C12

007200912

61.722 Ft bruttó  
48.600 Ft+áfa

### 12" 12 darabos gépi dugókulcs készlet, fémdobozban

○ 10-11-12-13-14-17-19  
22-24-27-30-32 mm

≡ 195x80x55 mm



## 720/C24

007200904

118.301 Ft bruttó  
93.150 Ft+áfa

### 12" 24 darabos gépi dugókulcs készlet, fémdobozban

- 720 10 - 12 - 13 - 14 - 15 - 16 - 17 - 18  
19 - 21 - 22 - 24 - 27 - 30 - 32 mm
- 720L 13 - 17 - 19 - 21 - 22 - 24 mm
- 720LC 17 - 19 - 21 mm



≡ 420x185x60 mm



**1933IH**

 73.038 Ft bruttó  
**57.510 Ft+áfa**

019330006 800 g

**Nagyteljesítményű egykezes egyenes rúdcsiszoló**

- Patron, Ø 3 mm és 6 mm



Üresjárat fordulatszám	ford./perc	20.000
Patron	mm	3-6
Motorteljesítmény	kW	0,75
Levegőcsatlakozás	GAS	1/4"
Üzemi nyomás	bar	6,2
Ajánlott tömlő-Ø	mm	10
Átlagos levegőfelhasználás	l/perc	370

**1933**

 46.812 Ft bruttó  
**36.860 Ft+áfa**

019330001 380 g

**Egykezes egyenes rúdcsiszoló**

- Szállítás 3 - 6 mm-es patronnal

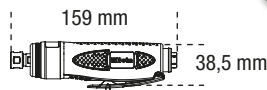

Üresjárat fordulatszám	ford./perc	25.000
Patron	mm	3-6
Motorteljesítmény	kW	0,20
Levegőcsatlakozás	GAS	1/4"
Üzemi nyomás	bar	6,2
Ajánlott tömlő-Ø	mm	10
Átlagos levegőfelhasználás	l/perc	230

**1942A**

019420000 550 g

 108.534 Ft bruttó  
**85.460 Ft+áfa**
**Levegős fűrész**

- Nagy teljesítményű, jól kezelhető
- Alkalmos karosszéria, csövek és kipufogók, alumínium és műanyagok vágásához
- Komplet gumírozott nyél, PVC-bevonatú csatlakozó tömlővel szállítva
- Levegőelvezetés hátul

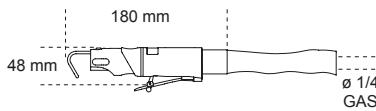

Löklet/perc.		10.000
Lökethosszúság	mm	10
Levegőcsatlakozás	GAS	1/4"
Üzemi nyomás	Bar	6,2
Ajánlott tömlő-Ø	mm	8
Átlagos levegőfelhasználás	l/perc	75

**1936/5A**

019360025 1,9 kg

 145.567 Ft bruttó  
**114.620 Ft+áfa**
**Sarokcsiszoló**

- Kompakt, jól kezelhető modell
- "Air Governor" a legnagyobb sebesség automatikus kontrollja
- Jobbos/balos
- A meghajtó tengely rögzítése "Spindle Lock"
- Tartozék a tárcsa gyors cseréjéhez
- Különböző pozícióba gyorsan állítható védőtárcsa
- Levegőelvezetés hátul

**Ø 125 mm**

Üresjárat fordulatszám	ford./perc	20.000
Patron	mm	3-6
Motorteljesítmény	kW	0,75
Levegőcsatlakozás	GAS	1/4"
Üzemi nyomás	bar	6,2
Ajánlott tömlő Ø	mm	10
Átlagos levegőfelhasználás	l/min	370

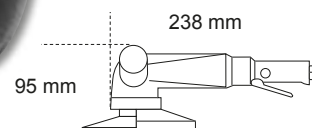



**1946** **67.386 Ft bruttó**  
**53.060 Ft+áfa**



**Levegős popszegecshúzó**

- Könnyű, felhasználóbarát modell
- Cserélhető Ø 2,4 - 3,2 - 4,0 - 4,8 mm betéttel, szöggyűjtővel és egyensúlyozó szemmel szállítva

Anyag/Popszegecs	2,4	3,2	4	4,8
réz	✓	✓	✓	✓
alumínium	✓	✓	✓	✓
acél	✓	✓	✓	
nemesacél	✓	✓	✓	

Húzóerő	8.000 N
Lökethossz	14 mm
Legnagyobb szegecs átmérő	alumínium 4,8 mm
Levegőcsatlakozás	1/4" GAS
Üzemi nyomás	6,2 bar
Belső tömlő Ø	6 mm
Levegőfelhasználás	1,2 l/ciklus

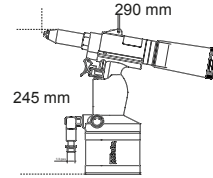

**1946C 7,8** **282.385 Ft bruttó**  
**222.350 Ft+áfa**



**Szegecshúzó automatikus beszívással**

- 4,8 - 5,6 - 6,4 - 7,8 mm méretű acél, rozsdamentes acél, alumínium és réz szegecsekkel történő használatra
- Hegyes kúpcső
- Nagy teljesítményű és könnyen kezelhető, kompozit anyagból készült markolattal
- Szártartó tartállyal és kenőtúvel

Anyag/Popszegecs	2,4	3,2	4	4,8
réz	✓	✓	✓	✓
alumínium	✓	✓	✓	✓
acél	✓	✓	✓	
nemesacél	✓	✓	✓	

Húzóerő	16.900 N
Lökethossz	22,5 mm
Legnagyobb szegecs átmérő	Ø rozsdamentes acél 7,8 mm
Levegőcsatlakozás	1/4" GAS
Üzemi nyomás	6,2 bar
Belső tömlő Ø	10 mm
Levegőfelhasználás	4,9 l/ciklus

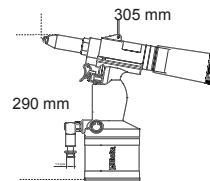

**1949XS** **2.311 Ft bruttó**  
**1.820 Ft+áfa**

**Lefúvató pisztoly**

- Könnyűfém ötvözetből
- A légmennyiség a fej elfordításával szabályozható



Menet	1/4" GAS
Üzemi nyomás	3-8 bar
Maximális üzemi nyomás	10 bar
Üzemeltetési hőmérséklet	-20°C + 70°C

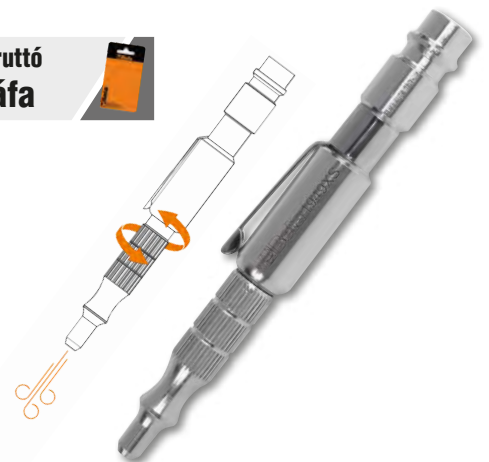

**1948** **92.710 Ft bruttó**  
**73.000 Ft+áfa**

**Gravírozó**

- A wolframkarbid hegy lehetővé teszi az acél, rozsdamentes acél, alumínium, üveg, kő és kerámia gravírozását

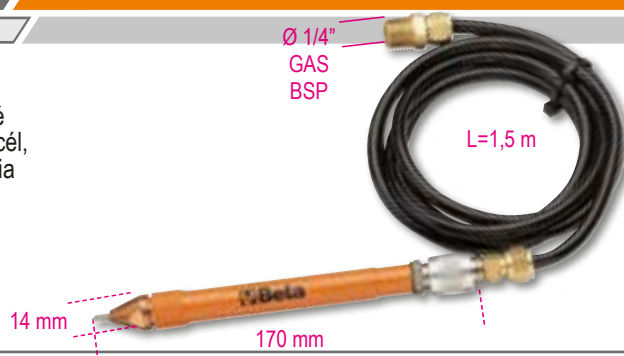

Ütésszám/perc	3.500 + 3.800
Max. keménység	60 HRC
Levegőcsatlakozás	1/4" GAS
Üzemi nyomás	6,2 bar
Átlagos levegőfelhasználás	50 l/min
Súly	150 g

RENEGADE

NEW!

## AZ ÚJ MUNKAVÉDELMI CIPŐ TERMÉKCSALÁD

A Renegade tervezése során az abszolút biztonságot és stílust tartottuk szem előtt

A hat, egyedi színű és anyagú modellből álló termékcsalád tökéletesen megfelel azoknak, akik bármilyen munkakörnyezetben ki szeretnének tűnni.

A Renegade kialakítása a legújabb generációs sportcipőket idézi, a kiemelkedő alátámasztást és csillapítást nyújtó talp pedig egész nap kényelmes viseletet biztosít.



ÚJ, INNOVATÍV  
DESIGN

JÓL SZELLŐZŐ

EVA TALPRÉSZ NAGY  
ELLENÁLLÁSÚ NITRIL  
GUMITALPPAL

A széles, 11-es méretű  
fejrész sima és kényelmes  
járást biztosít anélkül, hogy  
összenyomná a lábat

GYORSFÚZÓS CIPŐ  
A 7340VA modell a Beta első  
gyorsfűzős kialakítású cipője

A MERÉSZ,  
SZOKATLAN  
STÍLUSÚ,  
Renegade ideális választás  
a modern szakemberek  
számára.

FÉMMENTES,  
kompozitszálal,  
áthatolásbiztos  
talpbetét



METAL  
FREE



EN ISO  
20345  
2022



7340VA

495 g

55.042 Ft bruttó  
43.340 Ft+áfa

RENEGADE jól szellőző mesh szövet cipő ATOP  
gyorsfűzővel

Méreték: 37 - 48

073400537 - 073400548

S1PS FO SR HRO

RENEGADE

METAL  
FREEEN ISO  
20345  
2022

NEW!

7340G

44.758 Ft bruttó  
35.240 Ft+áfa

495 g

RENEGADE jól szellőző mesh szövet cipő hagyományos fűzővel



S1PS FO SR HRO

Méreték: 37 - 48

073400637 - 073400648

7341V

46.038 Ft bruttó  
36.250 Ft+áfa

495 g

RENEGADE ellenálló, szellőző szőtt vászoncipő zöld betétekkel



S1PS FO SR HRO

Méreték: 37 - 48

073410537 - 073410548

7341Y

46.038 Ft bruttó  
36.250 Ft+áfa

495 g

RENEGADE ellenálló, szellőző szőtt vászoncipő sárga betétekkel



S1PS FO SR HRO

Méreték: 37 - 48

073410637 - 073410648

7342N

49.898 Ft bruttó  
39.290 Ft+áfa

500 g

RENEGADE mikroszálás cipő, vízlepergető



S3S FO SR HRO

Méreték: 37 - 48

073420537 - 073420548

7343N

54.013 Ft bruttó  
42.530 Ft+áfa

510 g

RENEGADE mikroszálás bokacipő, vízlepergető



S3S FO SR HRO

Méreték: 37 - 48

073430537 - 073430548

# FitEvolution

Hét, egyedi tervezésű modell számos színben és anyagból – mesh szövettől mikroszálalásig – a legigényesebb felhasználók számára.

## SZABADALMAZTATOTT RENDSZER

# FIT4YOU

Több év alapos kutatást és tervezést követően hoztuk létre a FIT 4 YOU szabadalmaztatott rendszert. Az áthatolásbiztos betét gyártásánál alkalmazott korszerű eljárás lehetővé teszi három különböző szilárdságú ETPU betét kombinálását, amelyek összességében három kényelmi szintet képviselve minden felhasználó igényeit kielégítik

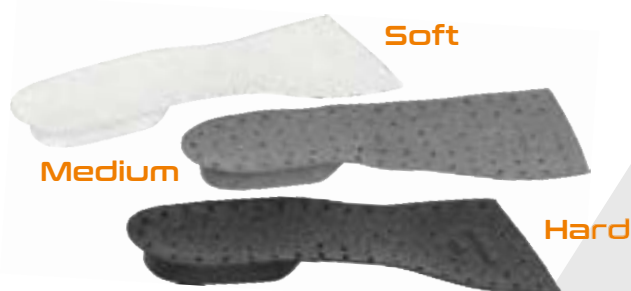

A 3 különböző szilárdságú és színű ETPU betétből álló, szabadalmaztatott FIT 4 YOU rendszer segítségével a cipők magasság, testsúly és az egyéni használat szerint személyre szabhatóak.



**ETPU BETÉTEK**  
Az ETPU csillapító- és energiaelnyelő hatása miatt a FIT 4 YOU rendszer központi eleme. A három különböző szilárdságú és színű betétnek köszönhetően testsúly, magasság és egyéni igények alapján választható ki a megfelelő alátámasztás és lágyág/keményesség.

Az úttörő technológia mozgás és állás közben is optimális kényelmet biztosít, csökkentve az ízületi igénybevételt és fáradást.



- Kompozit orrvédő**
- Átszűrődés ellen védő kerámia bevonatos kompozitszál talpbetét
  - 3 rétegű, csillapító ETPU betét
  - Sarok alátámasztás és hagyományos fűzés
  - Kétrétegű poliuretán talp

**7272V**

550 g

47.320 Ft bruttó  
**37.260 Ft+áfa**

FitEvolution szőtt vászon cipő, ellenálló és jól szellőző

S1 PS FO SR ESD

Méret: 37 - 48

072720137 - 072720148

**7270Y**

550 g

47.320 Ft bruttó  
**37.260 Ft+áfa**Fit**Evolution** jól szellőző, mesh szövetcipő**S1 PS FO SR ESD**Méretetek: 37 - 48  
072700137 - 072700148**7271V**

550 g

47.320 Ft bruttó  
**37.260 Ft+áfa**Fit**Evolution** perforált hasítottbőr cipő**S1 PS FO SR ESD**Méretetek: 37 - 48  
072710137 - 072710148**7273G**

590 g

48.870 Ft bruttó  
**38.480 Ft+áfa**Fit**Evolution** nubuk cipő, vízlepergető**S3 S FO SR ESD**Méretetek: 37 - 48  
072730137 - 072730148**7274G**

650 g

50.406 Ft bruttó  
**39.690 Ft+áfa**Fit**Evolution** nubuk bokacipő, vízlepergető**S3 S FO SR ESD**Méretetek: 37 - 48  
072740237 - 072740248**7275N**

590 g

48.870 Ft bruttó  
**38.480 Ft+áfa**Fit**Evolution** mikroszálas cipő, vízlepergető**S3 S FO SR ESD**Méretetek: 37 - 48  
072750237 - 072750248**7276N**

650 g

50.406 Ft bruttó  
**39.690 Ft+áfa**Fit**Evolution** mikroszálas bokacipő, vízlepergető**S3 S FO SR ESD**Méretetek: 37 - 48  
072760237 - 072760248

**O-Gravity**

**EN ISO  
20345  
2011**

- Nagy ellenállású nitril gumitalp
- Sarok stabilitását segítő alátámasztás

- Orrvédő kompozit anyagból
- Áthatolásvédett középtalp kompozit szálból

**7352B**

 42.177 Ft bruttó  
**33.210 Ft+áfa**

450 g

**0-Gravity jól szellőző mesh szövet cipő, TPU betétekkel**

- Karbonszállal erősített orrvédő
- Áthatolásvédett középtalp kompozit szálból

**S1P HRO SRC**

 Méretek: 38 - 48  
 073520138 - 073520148

**7352G**

 43.726 Ft bruttó  
**34.430 Ft+áfa**

450 g

**0-Gravity vízálló mesh szövet cipő, TPU betétekkel**

- Karbonszállal erősített orrvédő
- Hagyományos fűzés
- Szélesített kivitel

**S1P HRO SRC ESD**

 Méretek: 38 - 48  
 073520338 - 073520348

**7354N**

 43.726 Ft bruttó  
**34.430 Ft+áfa**

460 g

**0-Gravity vízálló mesh szövet cipő, TPU betétekkel**

- Karbonszállal erősített orrvédő
- Áthatolásvédett középtalp kompozit szálból

**S3 HRO SRC**

 Méretek: 38 - 48  
 073540038 - 073540048

**7356G**

 44.755 Ft bruttó  
**35.240 Ft+áfa**

460 g

**0-Gravity ultrakönnyű vízlepergető mikroszálalás cipő**

- Karbonszállal erősített orrvédő
- Áthatolásvédett középtalp kompozit szálból

**S3 HRO SRC**

 Méretek: 38 - 48  
 073560038 - 073560048

**7372B**

 44.234 Ft bruttó  
**34.830 Ft+áfa**

450 g

**0-Gravity jól szellőző mesh szövet cipő, TPU betétekkel**

- Áthatolásvédett középtalp kompozit szálból

**S1P HRO SRC**

 Méretek: 38 - 48  
 073720038 - 073720048

**7357G**

 49.530 Ft bruttó  
**39.000 Ft+áfa**

480 g

**0-Gravity ultrakönnyű vízlepergető mikroszálalás bokacipő**

- Karbonszállal erősített orrvédő
- Áthatolásvédett középtalp kompozit szálból

**S3 HRO SRC**

 Méretek: 38 - 48  
 073570038 - 073570048

## ACTIVE

EN ISO  
20345  
2011

- Kompozit orrvédő
- Áthatolásvédett középtalp kompozit szálból

**7320NA**

550 g

25.210 Ft bruttó  
**19.850 Ft+áfa**

Vízálló nubuk cipő, kopásgátló erősítéssel az orr részen

**S3 SRC**

Méretetek: 35 - 48

☎ 073200535 - 073200548

**7321NA**

570 g

26.746 Ft bruttó  
**21.060 Ft+áfa**

Vízálló nubuk cipő, gyorskioldással és kopásgátló erősítéssel az orr részen

**GYORSKIOLDÁSSAL****S3 SRC RS**

Méretetek: 35 - 48

☎ 073210535 - 073210548

**7322SA**

570 g

27.775 Ft bruttó  
**21.870 Ft+áfa**

Magas kopásállóságú szövetcipő

**S3 SRC**

Méretetek: 35 - 48

☎ 073220435 - 073220448

**7323SA**

580 g

29.210 Ft bruttó  
**23.000 Ft+áfa**

Magas kopásállóságú szövet bokacipő, gyorskioldással és sarok stabilitását segítő alátámasztással

**GYORSKIOLDÁSSAL****S3 SRC RS**

Méretetek: 35 - 48

☎ 073230435 - 073230448

**7316NG**

510 g

28.029 Ft bruttó  
**22.070 Ft+áfa**

Jól szellőző hálós hasítottbőr cipő, a sarok stabilitását segítő alátámasztással

**S1P SRC ESD**

Méretetek: 35 - 48

☎ 073160635 - 073160648

**7317NA**

550 g

24.689 Ft bruttó  
**19.440 Ft+áfa**

Perforált hasítottbőr cipő, a sarokrésznél mikroszálás erősítéssel

**S1P SRC**

Méretetek: 35 - 48

☎ 073170135 - 073170148

**BASIC**EN ISO  
20345  
2022**NEW!**

- Acél orrvédő
- Áthatolásvédett középtalp acélból

**MEGÚJULT KÜLSŐ!****7241NC**14.402 Ft bruttó  
11.340 Ft+áfa

BASIC bőr munkavédelmi cipő, vízlepergető

**S3 FO SR**Méretek: 35 - 48  
☎ 072411635 - 072411648**7243NC**15.431 Ft bruttó  
12.150 Ft+áfaBASIC bőr munkavédelmi cipő,  
vízlepergető**GYORSKIOLDÁSSAL****S3 FO SR RS**Méretek: 35 - 48  
☎ 072431635 - 072431648**7246NB**13.894 Ft bruttó  
10.940 Ft+áfa

BASIC perforált, hasítottbőr cipő

**S1P FO SR**Méretek: 35 - 48  
☎ 072461635 - 072461648**7248NB**14.923 Ft bruttó  
11.750 Ft+áfa

BASIC hasítottbőr cipő

**GYORSKIOLDÁSSAL****S1P FO SR RS**Méretek: 35 - 48  
☎ 072481635 - 072481648**7245NB**16.459 Ft bruttó  
12.960 Ft+áfaBASIC bőr munkavédelmi cipő,  
vízlepergető, első védőnyelvvel**S3 FO SR RS**Méretek: 35 - 48  
☎ 072451635 - 072451648**GYORSKIOLDÁSSAL**



**7293HM**

HEAVY DUTY

55.880 Ft bruttó  
**44.000 Ft+áfa**

Mérsékeltén vízálló, faggyúzott full-grain bőrcipő, nagyteljesítményű VIBRAM® járófelülettel



EN ISO 20345 2011

**S3 HRO HI SRC**

Méreték: 39 - 48  
☎ 072930639 - 072930648

**7294HM**

HEAVY DUTY

60.960 Ft bruttó  
**48.000 Ft+áfa**

Mérsékeltén vízálló, faggyúzott full-grain bőr bokacipő, nagyteljesítményű VIBRAM® járófelülettel



EN ISO 20345 2011

**S3 HRO HI SRC**

Méreték: 39 - 48  
☎ 072940639 - 072940648

**7294HMC**

HEAVY DUTY

67.310 Ft bruttó  
**53.000 Ft+áfa**

Mérsékeltén vízálló, faggyúzott full-grain bőr bokacipő, nagyteljesítményű VIBRAM® járófelülettel



EN ISO 20345 2011

**S3 HRO HI CI WR SRC**

Méreték: 39 - 48  
☎ 072940739 - 072940748

**7212G**

☑ 490 g FLEX

22.123 Ft bruttó  
**17.420 Ft+áfa**

Perforált hasítottbőr cipő



EN ISO 20345 2011

**S1P SRC ESD**

Méreték: 35 - 48  
☎ 072120335 - 072120348

**7213G**

☑ 490 g FLEX

22.123 Ft bruttó  
**17.420 Ft+áfa**

Perforált hasítottbőr cipő, jól szellőző mesh betétekkel



EN ISO 20345 2011

**S1P SRC ESD**

Méreték: 35 - 48  
☎ 072130135 - 072130148

A készlet erejéig.

**7214FN**

☑ 500 g FLEX

25.400 Ft bruttó  
**20.000 Ft+áfa**

Action vízálló nubuk bokacipő kopásgátló betéttel az orr részen és gyorskioldással



EN ISO 20345 2011

**S3 SRC**

Méreték: 35 - 48  
☎ 072140035 - 072140048

A készlet erejéig.

# TOP LINE

## HIGH PERFORMANCE



**7569NG**

**NEW!**

54.610 Ft bruttó  
43.000 Ft+áfa



Munkadzseki, kivehető belső mellénnyel



- Három az egyben dzseki, vízálló, a külső anyaga 100% poliészter vízálló, szélálló, szellőző TPU membránnal (vízállóság: max. 8 000 mm, páraáteresztő képesség: 3 000 mvp),
- A belső mellény anyaga 100% nylon - 100% poliészter vattázással, 100 g/m<sup>2</sup>, levehető kapucnival
- Fekete



XS	S	M	L	XL	2XL	3XL
075690000	075690001	075690002	075690003	075690004	075690005	075690006

**7560NG**

**NEW!**

25.400 Ft bruttó  
20.000 Ft+áfa



Sokzeseb elasztikus munkanadrág



- Négy irányban nyújtható szövet
- 90% poliészter, 10% spandex, 240 g/m<sup>2</sup>
- Térdvédőzsebek, megerősített zsebek és lábszár rész, gumírozott derékrész
- Antracitszürke/fekete
- Slim fit



**7342N** **NEW!**  
RENEGADE 81

XS   46	S   48	M   50	L   52	XL   54	2XL   56	3XL   58
075600000	075600001	075600002	075600003	075600004	075600005	075600006



7569NG



7569NG



7569NG



7569NG



7560NG

**7563N****NEW!**17.145 Ft bruttó  
13.500 Ft+áfa**Mikropolár pulóver**

- 100% poliészter, 180 g/m<sup>2</sup>
- Gumírozott csukló- és derékrész
- Rövid cipzáros
- Fekete



	XS	S	M	L	XL	2XL	3XL
	075630000	075630001	075630002	075630003	075630004	075630005	075630006

**7564N****NEW!**20.320 Ft bruttó  
16.000 Ft+áfa**Elastikus polárdzseki**

- Sokzsebes, hosszú cipzáros
- 100% poliészter, 250 g/m<sup>2</sup>
- Elastikus csukló- és derékrész
- Jól szellőző
- Fekete



	XS	S	M	L	XL	2XL	3XL
	075640000	075640001	075640002	075640003	075640004	075640005	075640006

**7565NG****NEW!**20.320 Ft bruttó  
16.000 Ft+áfa**Hosszú ujjú felső,  
hosszú cipzáros**

- Antracitszürke betétek
- 60% pamut, 40% poliészter, 280 g/m<sup>2</sup>
- Gumírozott csukló- és derékrész
- Fekete



	XS	S	M	L	XL	2XL	3XL
	075650400	075650401	075650402	075650403	075650404	075650405	075650406

**7566NG****NEW!**22.860 Ft bruttó  
18.000 Ft+áfa**Hosszú cipzáros,  
kapucnis felső**

- Antracitszürke betétek
- 60% pamut, 40% poliészter, 280 g/m<sup>2</sup>
- Gumírozott csukló- és derékrész
- Fekete



	XS	S	M	L	XL	2XL	3XL
	075660400	075660401	075660402	075660403	075660404	075660405	075660406

# AZ ÚJ MUNKARUHÁZATI TERMÉKCSALÁD, AMELY A GRAFÉN KIEMELKEDŐ TULAJDONSÁGAIT HIVATOTT A LEHETŐ LEGJOBBAN MEGTESTESÍTENI.

A grafén anyagot tartalmazó termékeink a következő jellemzőkkel büszkélkedhetnek:

- **HŐVEZETŐ KÉPESSÉG:** a grafén kiváló hővezető képességgel rendelkezik, ami segít a testhőmérséklet szabályozásában.
- **NAGY SZILÁRDSÁG ÉS TARTOSSÁG:** a grafén rendkívüli szilárdságáról híres, sokkal erősebb, mint az acél. Ezáltal a grafénnal erősített szövetek rendkívül tartósak, képesek ellenállni a kopásnak.
- **KÖNNYŰ SÚLY:** erőssége ellenére a grafén nagyon könnyű. A grafénnal készült ruházat könnyű és kényelmes viseletet biztosít.
- **ANTIBAKTERIÁLIS TULAJDONSÁGOK:** a grafén természetes antibakteriális tulajdonságokkal rendelkezik, így a belőle készült ruházat ellenáll a baktériumoknak és a szagoknak.
- **VÍZÁLLÓ:** a grafénszövetek vízállóvá alakíthatók, így védelmet nyújtanak az eső és a kiömlő folyadékok ellen.

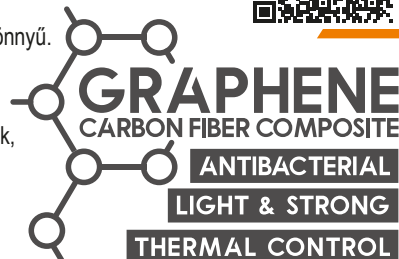

## 7647GG

22.860 Ft bruttó  
18.000 Ft+áfa



### Softshell munkamellény

- Külső: 96% poliészter, 4% spandex, 280 g/m<sup>2</sup>;
- Belső: 100% poliészter, grafénnal
- Szürke/fekete
- Hőmegtartó, víztaszító és jól szellőző



	XS	S	M	L	XL	2XL	3XL
	076470010	076470011	076470012	076470013	076470014	076470015	076470016

## 7644GG

21.590 Ft bruttó  
17.000 Ft+áfa



### Stretch felső, hosszú cipzáras

- 60% pamut, 40% poliészter, grafénnal, 280 g/m<sup>2</sup>
- Szürke
- Hőmegtartó, víztaszító és jól szellőző



	XS	S	M	L	XL	2XL	3XL
	076440010	076440011	076440012	076440013	076440014	076440015	076440016

## 7640GG

27.940 Ft bruttó  
22.000 Ft+áfa



### Sokzsebes, elasztikus munkanadrág

- 90% nejlón, grafénnal, 10% spandex, 250 g/m<sup>2</sup>, 600D Oxford poliészterrel erősített
- Hőmegtartó, víztaszító és jól szellőző
- Slim fit
- Szürke



	XS   46	S   48	M   50	L   52	XL   54	2XL   56	3XL   58
	076400010	076400011	076400012	076400013	076400014	076400015	076400016

## 7272V

FitEvolution 82

# GRAPHENE TECHNOLOGY

**7679GG**30.480 Ft bruttó  
24.000 Ft+áfa**Munkadzseki grafén béléssel**

- Elöl és hátul: 100% 75D poliészter, 80 g/m<sup>2</sup>
- Oldalak és ujjak: 96% poliészter, 4% spandex
- Hőmegtartó, vízálló, szélálló és jól szellőző (vízállóság: max. 8 000 mm, páraáteresztő képesség: 5 000 mvp)
- Szürke/fekete



	XS	S	M	L	XL	2XL	3XL
	076790010	076790011	076790012	076790013	076790014	076790015	076790016

**7648GG**39.370 Ft bruttó  
31.000 Ft+áfa**Softshell munkadzseki**

- 96% poliészter, 4% spandex, 310 g/m<sup>2</sup>
- Belső: kétrétegű polár - 100% poliészter grafénnal
- Levehető kapucnival
- Hőmegtartó, vízálló, szélálló és jól szellőző TPU membránnal (vízállóság: max. 8 000 mm, páraáteresztő képesség: 5 000 mvp)
- Szürke/fekete



	XS	S	M	L	XL	2XL	3XL
	076480010	076480011	076480012	076480013	076480014	076480015	076480016

**7997GN**12.065 Ft bruttó  
9.500 Ft+áfa**Stretch aláöltöző felső**

- 70% poliamid, 28% poliészter, grafénnal, 2% elasztán, 230 g/m<sup>2</sup>
- Fekete, szürke betétekkel
- Hőmegtartó, jól szellőző

	XS - S   46 - 48	M - L   50 - 52	XL - 2XL   54 - 56
	079970000	079970002	079970004

**7998GN**10.160 Ft bruttó  
8.000 Ft+áfa**Stretch aláöltöző nadrág**

- 70% poliamid, 28% poliészter, grafénnal, 2% elasztán, 230 g/m<sup>2</sup>
- Fekete, szürke betétekkel
- Hőmegtartó, jól szellőző

	XS - S   46 - 48	M - L   50 - 52	XL - 2XL   54 - 56
	079980000	079980002	079980004



**7750N**

 25.400 Ft bruttó  
**20.000 Ft+áfa**
**Bomber munkadzseki, sokzsebes**

- 100% poliészter,
- 100% poliészter vattázás, 120 g/m<sup>2</sup>
- Fekete



XS	S	M	L	XL	2XL	3XL	4XL
077500000	077500001	077500002	077500003	077500004	077500005	077500006	077500007

**7642G**

 10.287 Ft bruttó  
**8.100 Ft+áfa**
**Kerek nyakú, hosszú ujjú felső, melange szürke – fekete betétekkel**

- 240 g/m<sup>2</sup>, 60% pamut, 40% poliészter
- Melange szürke - fekete betétekkel



XS	S	M	L	XL	2XL	3XL
076420000	076420001	076420002	076420003	076420004	076420005	076420006

**7850G**

 14.402 Ft bruttó  
**11.340 Ft+áfa**
**Cargo munkanadrág**

- 100% pamut, 240 g/m<sup>2</sup>
- Oldalt gumírozott derékrész, nagy oldalzsebek fényvisszaverő betétekkel
- Szürke, fluoreszkáló zöld részekkel
- Slim fit



XS   46	S   48	M   50	L   52	XL   54	2XL   56	3XL   58	4XL   60
078500100	078500101	078500102	078500103	078500104	078500105	078500106	078500107

**7527**

 16.980 Ft bruttó  
**13.370 Ft+áfa**
**Farmernadrág**

- 60% pamut, 27% poliészter és 3% elasztikus szövet
- Normál szabású



XS   46	S   48	M   50	L   52	XL   54	2XL   56	3XL   58
075270046	075270048	075270050	075270052	075270054	075270056	075270058

**7320NA**  
 Active 85

**7637G**
**25.400 Ft bruttó**  
**20.000 Ft+áfa**
**Hosszú ujjú kapucnis felső**

- Polár, 100% poliészter, 100D softshell anyagú betétek, kötött polár, 270 g/m<sup>2</sup>
- Hosszú cipzáras
- Melanzs szürke/fekete



	XS	S	M	L	XL	2XL	3XL
	076370000	076370001	076370002	076370003	076370004	076370005	076370006

**7579QN**
**23.495 Ft bruttó**  
**18.500 Ft+áfa**
**Sokszékes munkamellény**

- 100% 300D vízálló nejlón és softshell anyag, 96% poliészter, 4% spandex, poliészter vattázás, 160 g/m<sup>2</sup>
- Fekete/antracitszürke



	S	M	L	XL	2XL	3XL
	075790201	075790202	075790203	075790204	075790205	075790206

**7600**
**24.130 Ft bruttó**  
**19.000 Ft+áfa**
**Work trekking munkanadrág**

- 90% nejlón, 10% elasztikus szövet, 265 g/m<sup>2</sup>
- Fekete

**TREKING**  
**HEAVY**

	XS   46	S   48	M   50	L   52	XL   54	2XL   56	3XL   58
<b>7600G</b>	076000000	076000001	076000002	076000003	076000004	076000005	076000006
<b>7600N</b>	076000100	076000101	076000102	076000103	076000104	076000105	076000106

**7818**
**22.860 Ft bruttó**  
**18.000 Ft+áfa**
**Sokszékes munkanadrág**

- T/C vászon, 65% poliészter, 35% pamut, 260 g/m<sup>2</sup>
- Rugalmas szövetbetétek, 90% nylon, 10% spandex; 260 g/m<sup>2</sup>
- Térdvédő zsebek és lábszárak, megerősített 300D poliészter



	XS   46	S   48	M   50	L   52	XL   54	2XL   56	3XL   58
<b>7818G</b>	078180000	078180001	078180002	078180003	078180004	078180005	078180006
<b>7818BL</b>	078180100	078180101	078180102	078180103	078180104	078180105	078180106

**7340G****NEW!**
**RENEGADE** 81



**7643G**

**NEW!**

15.329 Ft bruttó  
12.070 Ft+áfa



**Rövid cipzáras hosszú ujjú felső**

- 80% pamut, 20% poliészter, 280 g/m<sup>2</sup>
- Antracit/világos szürke



XS	S	M	L	XL	2XL	3XL
076430000	076430001	076430002	076430003	076430004	076430005	076430006

**7937MG**

16.980 Ft bruttó  
13.370 Ft+áfa



**Munkamellény**

- 97% pamut, 3% elasztikus szövet, 220 g/m<sup>2</sup>,
- Szürke



*Cotton*



XS	S	M	L	XL	2XL	3XL
079370400	079370401	079370402	079370403	079370404	079370405	079370406

**7930MG**

18.517 Ft bruttó  
14.580 Ft+áfa



**Sokzsebes munkanadrág**

- 97% pamut, 3% elasztikus szövet, 220 g/m<sup>2</sup>
- Szürke



*Cotton*



XS   46	S   48	M   50	L   52	XL   54	2XL   56	3XL   58
079300400	079300401	079300402	079300403	079300404	079300405	079300406

**7935MG**

33.439 Ft bruttó  
26.330 Ft+áfa



**Overál**

- 97% pamut, 3% elasztikus szövet, 220 g/m<sup>2</sup>
- Szürke



*Cotton*



XS   46	S   48	M   50	L   52	XL   54	2XL   56	3XL   58
079350400	079350401	079350402	079350403	079350404	079350405	079350406

**7341V**

**NEW!**

RENEGADE 81



**7907G**

17.145 Ft bruttó  
13.500 Ft+áfa

**Sokzsebes munkamellény**

- T/C vászon, Oxford betétekkel
- Szürke
- 260 g/m



**7867**

14.923 Ft bruttó  
11.750 Ft+áfa

**Sokzsebes munkamellény**

- T/C Twill, 65% poliészter, 35% pamut,
- T/C Ripstop betétek
- 180 g/m<sup>2</sup>



	XS	S	M	L	XL	2XL	3XL	4XL	5XL
<b>7867B</b>	078670700	078670701	078670702	078670703	078670704	078670705	078670706	078670707	078670708
<b>7867G</b>	078670800	078670801	078670802	078670803	078670804	078670805	078670806	078670807	078670808
<b>7907G</b>	079070800	079070801	079070802	079070803	079070804	079070805	079070806	079070807	079070808

**7900G**

17.780 Ft bruttó  
14.000 Ft+áfa

**Sokzsebes munkanadrág**

- T/C vászon, 65% poliészter, 35% pamut
- Oxford poliészter/PU betétek és térdvédő, 220 g/m<sup>2</sup>
- Két nagy elülső zseb, tépőzáras, kis szerszám zseb



**7860**

16.459 Ft bruttó  
12.960 Ft+áfa

**Sokzsebes munkanadrág**

- T/C Twill, 65% poliészter, 35% pamut
- T/C Ripstop betétek
- 180 g/m<sup>2</sup>



	XS   46	S   48	M   50	L   52	XL   54	2XL   56	3XL   58	4XL   60	5XL   62
<b>7860B</b>	078600700	078600701	078600702	078600703	078600704	078600705	078600706	078600707	078600708
<b>7860G</b>	078600800	078600801	078600802	078600803	078600804	078600805	078600806	078600807	078600808
<b>7900G</b>	079000800	079000801	079000802	079000803	079000804	079000805	079000806	079000807	079000808

**7905G**

27.940 Ft bruttó  
22.000 Ft+áfa

**Overál**

- T/C vászon, 65% poliészter, 35% pamut,
- Oxford poliészter/PU betétek és térdvédő, 220 g/m<sup>2</sup>



	XS   46	S   48	M   50	L   52	XL   54	2XL   56	3XL   58	4XL   60	5XL   62
<b>7865B</b>	078650700	078650701	078650702	078650703	078650704	078650705	078650706	078650707	078650708
<b>7865G</b>	078650800	078650801	078650802	078650803	078650804	078650805	078650806	078650807	078650808
<b>7905G</b>	079050800	079050801	079050802	079050803	079050804	079050805	079050806	079050807	079050808

**7865**

26.746 Ft bruttó  
21.060 Ft+áfa

**Overál**

- T/C Twill, 65% poliészter, 35% pamut
- T/C Ripstop betétek
- 180 g/m<sup>2</sup>



**7212G**

Flex 87



**7971B**
**NEW!**

 8.255 Ft bruttó  
 6.500 Ft+áfa

**Vízálló esőnadrág**

- Vízállóság: max. 2.000 mm
- Gumírozott derékrész és állítható, patentos lábszár
- PVC bevonatos, hegesztett varratokkal
- Kék



EN 343

	XS   46	S   48	M   50	L   52	XL   54	2XL   56	3XL   58
	079710200	079710201	079710202	079710203	079710204	079710205	079710206

**7978B**
**NEW!**

 10.795 Ft bruttó  
 8.500 Ft+áfa

**Vízálló esőkabát**

- Vízállóság: max. 2.000 mm
- Állítható, patentos mandzsetta
- PVC bevonatos, hegesztett varratokkal
- Kék



EN 343

	XS	S	M	L	XL	2XL	3XL
	079780200	079780201	079780202	079780203	079780204	079780205	079780206

**7328**

 11.430 Ft bruttó  
 9.000 Ft+áfa

**Munkavédelmi csizma „top visibility” stílus**

- Orrvédő acélból
- Áthatolásbiztos rugalmas acél középtalp

**EN ISO 20345 2011**
**S5 SRC**

**7328A - Narancs**

Méretek: 38 - 47

073280638 - 073280647

**7328N - Fekete**

Méretek: 38 - 47

073280838 - 073280847

**7980L**

 5.715 Ft bruttó  
 4.500 Ft+áfa

**Téli sapka újratölthető LED lámpával, 100% akril, LED lámpa 3 fényerősséggel**

- USB csatlakozóval tölthető
- Lámpa fényerősség: max. 60 lumen
- Töltési idő: 80 perc
- Elem üzemidő: 85 ÷ 290 perc
- Univerzális méret
- Fekete

**7981N**

 5.080 Ft bruttó  
 4.000 Ft+áfa

**Vízhatlan sapka**

- 100% PU-val bevont nylon
- Vízlepergetővel kezelt



	L = Ø 58 cm	XL = Ø 60 cm
	079810158	079810160

**7980RN**

079800120

 3.810 Ft bruttó  
 3.000 Ft+áfa

**Kötött, téli sapka**

- 100% akril
- 3M Thinsulate™ bélés
- Univerzális méret
- Fekete

**7985N**

079850000

 3.810 Ft bruttó  
 3.000 Ft+áfa

**Mikropolár nyakmelegítő**

- Behúzó zsinórral
- Sapkaként is használható
- Fényvisszaverő betétek
- Fekete/szürke



**9563G**

095630050

73.558 Ft bruttó  
57.920 Ft+áfa

Irodai fotel, vendégeknak

- Háttámla magassága: 60 cm
- Ülőlap mérete: 45 cm x 51 cm
- Teljes magasság: 110-120 cm
- Talp: 28 cm (láb hossza) x 50-60 cm (magasság)



**9563U**

095630020

140.932 Ft bruttó  
110.970 Ft+áfa

Ergonómikus irodai fotel

- Háttámla magassága: 97 cm
- Ülőlap mérete: 50 cm x 53 cm
- Teljes magasság: 133-144 cm
- Talp: 35 cm (láb hossza) x 49 cm (magasság)



**9526MC**

**NEW!**

095260020

78.702 Ft bruttó  
61.970 Ft+áfa

Kapszulás kávéfőző -  
Nespresso® kapszulás

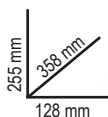

**95210B**

095210021

10.795 Ft bruttó  
8.500 Ft+áfa

Esernyő

- 210T nejlon
- 100 cm átmérő



**9574**



10.808 Ft bruttó  
8.510 Ft+áfa

Munkakesztyű



	M	L	XL	2XL
<b>9574B</b>	095740102	095740103	095740104	095740105
<b>9574O</b>	095740202	095740203	095740204	095740205

## ÚJ ADVENTI NAPTÁR - 2025

**9920 CA/25**

**NEW!**

099200214

Adventi naptár 28 darab  
szerszámmal



34.290 Ft bruttó  
**27.000 Ft+áfa**  
Illetve a készlet erejéig.



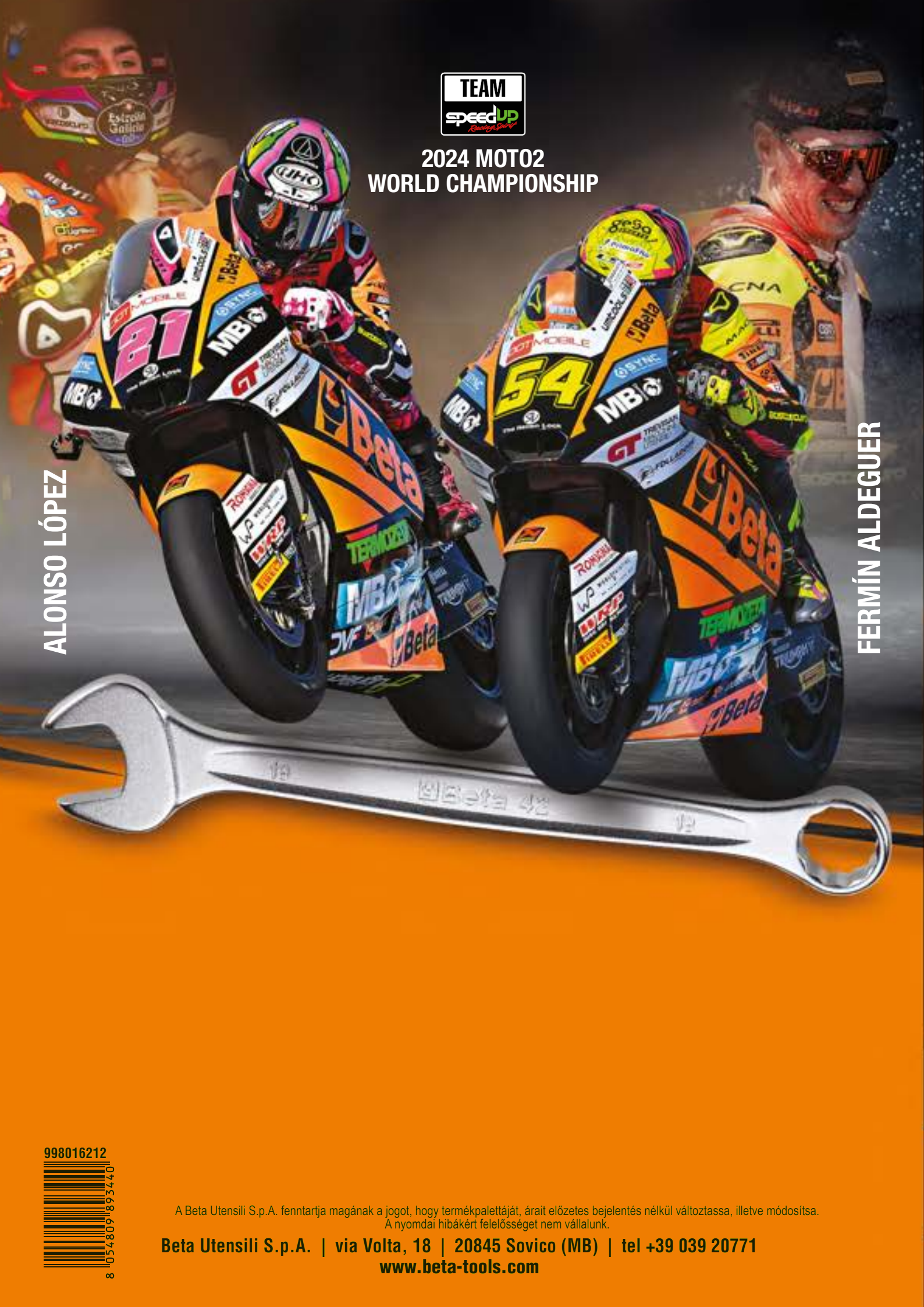

2024 MOT02  
WORLD CHAMPIONSHIP

ALONSO LÓPEZ

FERMÍN ALDEGUER

998016212



8 054809 893440

A Beta Utensili S.p.A. fenntartja magának a jogot, hogy termékpalalettáját, árait előzetes bejelentés nélkül változtassa, illetve módosítsa.  
A nyomdai hibákért felelősséget nem vállalunk.

Beta Utensili S.p.A. | via Volta, 18 | 20845 Sovico (MB) | tel +39 039 20771  
[www.beta-tools.com](http://www.beta-tools.com)